

VELUX ACTIVE with NETATMO

departure switch

KLN 300

Installation instructions

Installationsanleitung

Notice d'installation

Monteringsvejledning

Montage instructies

Istruzioni di installazione

Instrucciones de instalación

Uputstva za ugradnju

Инструкции за монтаж

Montážní návod

Paigaldusjuhendid

Upute za ugradnju

lebūvēšanas instrukcijās

Montavimo instrukcijos

Beépítési tájékoztató

Installeringsveiledning

Instrukcja montażu

Instruções de instalação

Instrucțiuni de instalare

Руководство по

установке

Navodila za montažo

Návod na montáž

Uputstva za ugradnju

Asennusohjeet

Installationsanvisning

Montaj kılavuzları

Інструкція зі

встановлення

除阿根廷以外

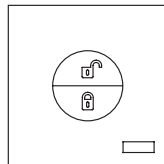

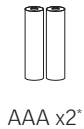
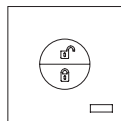

x2



x2



x1

*Except in Argentina – Excepto en Argentina

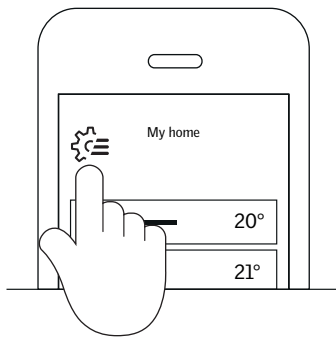
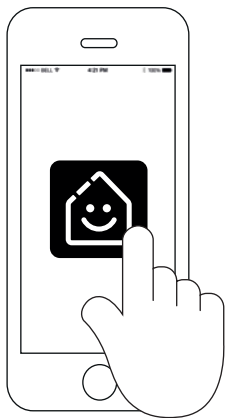

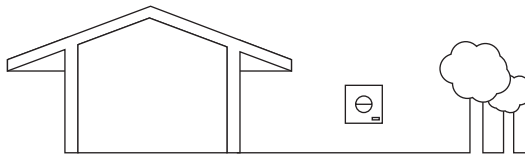
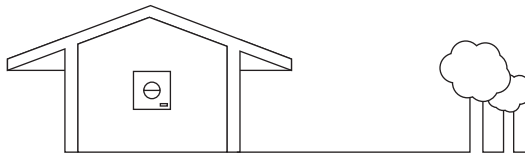

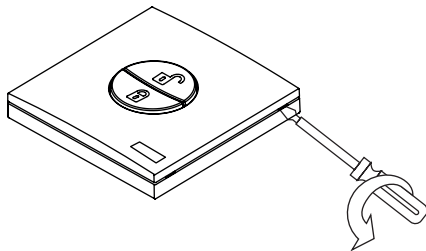
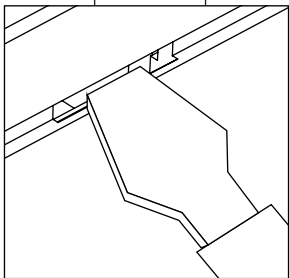
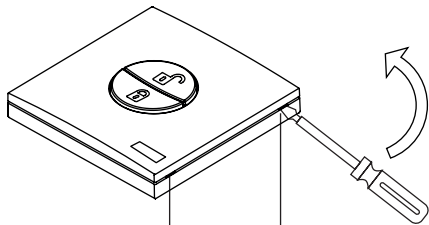

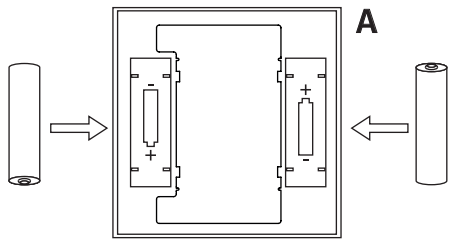

AAA x2

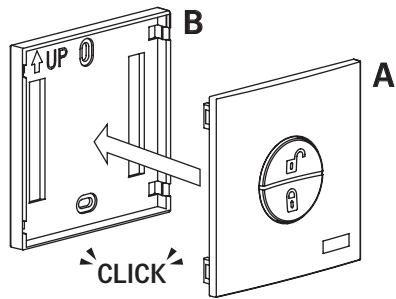



1.

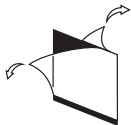

2.

2m max.

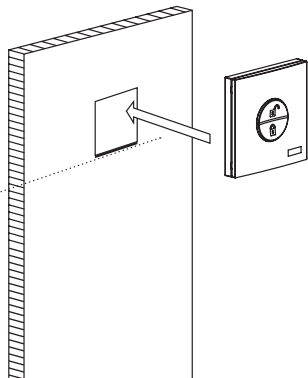

VELUX®

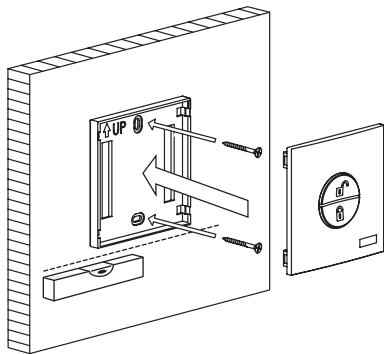

VELUX ACTIVE KLN 300 indító kapcsoló

VELUX®

Fontos tudnivalók

A beépítés és a használat előtt figyelmesen olvassa el a tájékoztatót. Tartsa meg az útmutatót, és adja oda az új felhasználóknak is.

Biztonság

A VELUX ACTIVE KLN 300 beltéri klímaszenzor csak beltérben és száraz környezetben használható.

A VELUX ACTIVE készüléket megfelelő tapasztalattal és ismeretekkel rendelkező (legalább 8 éves) személyek használhatják. A felhasználókat tájékoztatni kell a biztonságos használati módokról, illetve a felmerülő kockázatokról.

Gyerekeknek nem szabad a VELUX ACTIVE készülékkel játszaniuk.

Figyelem: A nem megfelelő típusú elem használata robbanásveszélyt idézhet elő. Az NXS01-hez csak AA (ceruzaelem) méretű szárazelemet használjon.

A termékről

A végleges rögzítése előtt ellenőrizze, hogy a beltéri klímaszenzor működik-e a használni kívánt termékekkel a használni kívánt helyről.

A VELUX ACTIVE beltéri klímavezérlő kétirányú rádiófrekvenciás kommunikációt használ, és a következő jelzéssel van ellátva [←→]. A jelzés az adatszámok között található.

Rádiófrekvencia sávja: 863.0 – 870.0 MHz.

Maximális átviteli teljesítmény: 15 mW.

A rádiófrekvencia hatótávolsága: 300 m (szabad térben). Az épület konstrukciójától függően a beltéri hatótávolság kb. 30 m. Beton épületelemek, fémmennyezetek, valamint acélelemeket tartalmazó gipszkarton falak mérsékelhetik ezt a távolságot.

A leselejtezett elektromos termékeket az elektromos hulladéokra vonatkozó helyi szabályozásoknak megfelelően kell kezelni, nem dobhatók a háztartási hulladékok közé.

A használt elemet (ill. akkumulátort) a háztartási szemétkébe dobni tilos! Ártalmatlanítását a vonatkozó helyi környezetvédelmi szabályozásnak megfelelően kell végezni. Az akkumulátor káros anyagokat tartalmaz, ezért megfelelően kell kezelni és újrahasznosítani.



Ha lehet, kijelölt hatósági gyűjtőpontra helyezze el a hulladékká vált elemet (ill. akkumulátort).

A csomagolás normál háztartási hulladékként kezelhető.

Karbantartás

A VELUX ACTIVE beltéri klímavezérlő minimális karbantartást igényel. A felülete nedves, puha ronggyal tisztítható.

A karbantartás, illetve az ablakon vagy a csatlakoztatott termékeken végzett szervizmunka előtt válassza le a berendezést a hálózatról vagy az akkumulátorról, illetve gondoskodjon arról, hogy a termék a munkálatok ideje alatt ne kerülhessen áram alá.

Az akkumulátor várható élettartama: legalább 2 év.





Pótalkatrészeket a VELUX cég helyi értékesítőjénél igényelhet.

A műszaki jellegű kérdésekkel a VELUX cég helyi értékesítőjéhez forduljon (tekintse meg a telefonszámok listáját, vagy tájékozódjon a www.velux.com webhelyen).





Megfelelőségi nyilatkozat

Kijelentjük, hogy a VELUX ACTIVE KIX 300 beltéri klímavezérlő (a 3LG E01/NXG01E átjáró, a KLA 300/3LA E06/NXS01 beltéri klímaszenzor és a KLN 300/3LN E01/NXD01E indító kapcsoló) megfelel a rádióberendezések forgalmazásáról szóló 2014/53/EU irányelvnek és a 2011/65/EC számú RoHS-direktívának; gyártása pedig megfelel a következő harmonizált szabványoknak EN 60950(2006)+A11(2009)+A1(2010)+A12(2012)+A2(2013), EN 55032(2015), EN 301489-3 v2.1.1, EN 300220-2 v3.1.1, EN 300220-1 v3.1.1, EN 300440-2 v1.4.1, EN 300440-1 v1.6.1, EN 300328 v2.1.1.0 és EN 50581(2012). The notified body LCIE, identification number 0081, performed the tests and the reports on the products and issued the EU-type examination certificate number RED_86.





Simbolu apraksts

	Izstrādājuma atbilstība ES tiesību aktiem.
	2. klases shēma.
	AC: maiņstrāva.
	DC: līdzstrāva.
	Nestrādājošs izstrādājums ir jālikvidē atbilstoši vietējiem noteikumiem. To nedrīkst izmest parastā mājtsaimniecības atkritumu tvertnē.





Simbolių aprašas

	Gaminio atitikties ES teisės aktams
	2 klasės grandinė.
	KS: kintamoji srovė.
	NS: nuolatinė srovė.
	Neveikiantį gaminį reikia išmesti pagal vietos reglamentus. Jo negalima išmesti į paprastų buitinių atliekų konteinerį.

A jelképek ismertetése

	A termék megfelel az EU előírásainak.
	2. osztályba sorolt áramkör.
	AC: váltakozó áram.
	DC: egyenáram.
	A működésképtelen terméket a helyi előírások szerint kell megsemmisíteni. Nem helyezhető a normál háztartási hulladék közé.

Symbolbeskrivelse

	Produkt deklarasjon i samsvar med EUs lovgivning.
	Klasse 2 krets.
	AC: Vekselstrøm
	DC: Likestrøm
	Et ødelagt produkt skal kastes i henhold til lokale bestemmelser. Det skal ikke kastes i vanlig husholdningsavfall.

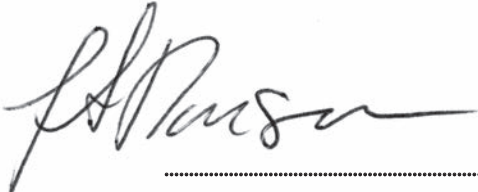

.....

(Jens Aksel Thomsen, Market Approval)

29-01-2018

VELUX A/S
Ådalsvej 99
DK-2970 Hørsholm





⓪ velux.com/activesupport



QSG-KLN300EU/CN-V3

Copyright VELUX A/S 2017 All rights reserved. Reproduction and distribution prohibited without written authorization from VELUX A/S.
VELUX ACTIVE with NETATMO, smart solution co-developped with NETATMO.
Copyright VELUX A/S 2017 Tous droits réservés. Reproduction et distribution interdites sans l'autorisation écrite de VELUX A/S.
VELUX ACTIVE with NETATMO, solution intelligente co-développée avec NETATMO.