

Lista de prețuri pentru produsele VELUX

Valabilă de la 19.03.2024

Tabel dimensiuni

Toate dimensiunile date sunt pentru exteriorul tocului. (lățimea x înălțimea, în mm).

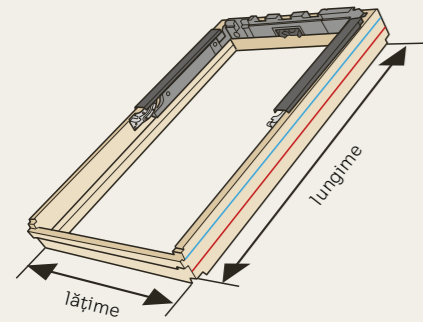

Tip fereastră de mansardă VELUX

GGL	GGU
GGL21	GGU21
GGL30	GGU30
GGL40D	GGU40D
GPL	GPI
GZL	GPU21
GLL	GLU

suprafața vitrată, m²

→ (1,16)

cod dimensiune fereastră VELUX

550				GGL GGL21 GGL30	(0,27) PK25		
624				GGL	(0,26) MK27		
698	GGL GGL21					GGL GGL21 GGL30	(0,48) SK01
778	GGL21 GGL30 GGL40D GGL50 GGL50 GGL50 GGL50	GGL GGL21 GGL30 GGL30 GGL30 GGL30	GGL GGL21 GGL30 GGL30 GGL30 GGL30	GGL GGL21 GGL30 GGL30 GGL30 GGL30	(0,22) CK02		
978	GGL GGL21 GGL30 GGL30 GGL30 GGL30	GGL GGL21 GGL30 GGL30 GGL30 GGL30	GGL GGL21 GGL30 GGL30 GGL30 GGL30	GGL GGL21 GGL30 GGL30 GGL30 GGL30	(0,23) BK04	(0,29) CK04	(0,38) FK04
1178	GGL GGL21 GGL30 GGL30 GGL30 GGL30	GGL GGL21 GGL30 GGL30 GGL30 GGL30	GGL GGL21 GGL30 GGL30 GGL30 GGL30	GGL GGL21 GGL30 GGL30 GGL30 GGL30	(0,47) MK04	(0,60) PK04	(0,91) UK04
1398	GGL GGL21 GGL30 GGL30 GGL30 GGL30	GGL GGL21 GGL30 GGL30 GGL30 GGL30	GGL GGL21 GGL30 GGL30 GGL30 GGL30	GGL GGL21 GGL30 GGL30 GGL30 GGL30	(0,37) CK06	(0,47) FK06	(0,59) MK06
1600	GGL GGL21 GGL30 GGL30 GGL30 GGL30	GGL GGL21 GGL30 GGL30 GGL30 GGL30	GGL GGL21 GGL30 GGL30 GGL30 GGL30	GGL GGL21 GGL30 GGL30 GGL30 GGL30	(0,58) FK08	(0,72) MK08	(0,92) PK08
1800	GGL GGL21 GGL30 GGL30 GGL30 GGL30	GGL GGL21 GGL30 GGL30 GGL30 GGL30	GGL GGL21 GGL30 GGL30 GGL30 GGL30	GGL GGL21 GGL30 GGL30 GGL30 GGL30	(0,85) MK10	(1,07) PK10	(1,35) SK10
920		GIL GIU	GIL GIU	GIL GIU	GIL GIU	GIL GIU	GIL GIU
601					(0,34) MK34	(0,44) PK34	(0,70) SK34
955		VFE VFA VFB	VIU VIU	VFE VFA VFB	VFE VFA VFB	VFE VFA VFB	VFE VFA VFB
1155					(0,22) MK31	(0,28) PK31	(0,36) SK31
1375					(0,44) MK35	(0,56) PK35	(0,70) SK35
					(0,56) MK36	(0,71) PK36	(0,89) SK36
					(0,69) MK38	(0,87) PK38	(1,10) SK38
							(0,43) UK31
							(0,85) UK35
							(1,08) UK36
							(1,33) UK38

Valoarea din paranteze indică suprafața vitrată a ferestrei în m²

Balcon VELUX GDL

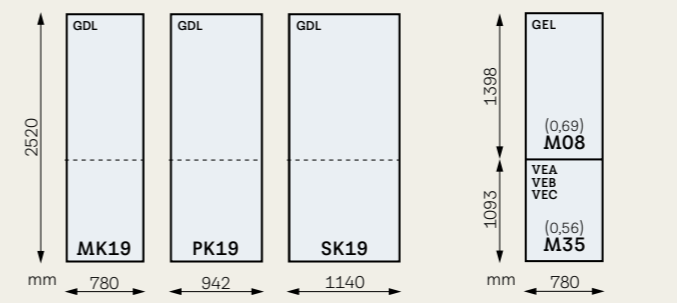

Fereastra GGLS 3 în 1

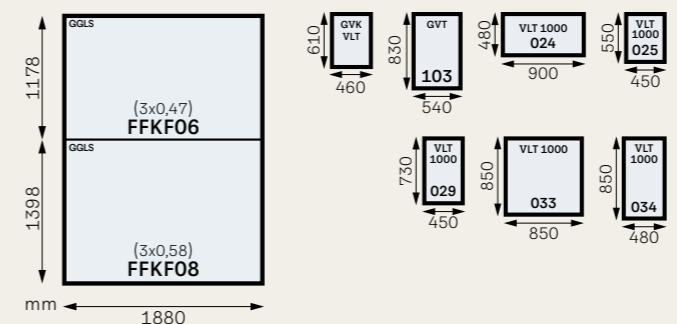

Ferestre pentru acoperiș terasă

600	CFP CVP CFJ CVJ	CFJ CFU CVU			CFU CVU
800	CFP CVP CFJ CVJ	CFJ CFU CVU			CFU CVU
900	CFP CVP CFJ CVJ	CFJ CFU CVU			CFU CVU
1000		CFP CVP CFJ CVJ			CFU CVU
1200		CFP CVP CFJ CVJ			CFU CVU
1500		CFP CVP CFJ CVJ			CFU CVU

- Ferestre pentru acoperiș terasă
- Fereastră cu cupolă
- Luminator

Tuneluri solare

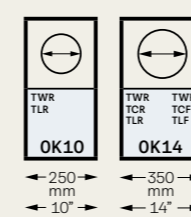

Cuprins

Geamuri izolatoare	4
Sistem rame de etanșare pentru combinații de ferestre	6
Ferestre de mansardă	8
Rame de etanșare individuale	20
Rame de etanșare combi	24
Produse de montaj	34
Elemente verticale de ferestre	38
Soluții pentru mai mult spațiu	46
Pachete promoționale	50
Rulouri	52
Plase împotriva insectelor	58
Rolete și rulouri exterioare	60
Produse electrice și accesorii	64
Ieșiri pe acoperiș	66
Întreținere și modernizare ferestre	68
Tuneluri solare	70
Ferestre pentru acoperiș terasă	72
Evacuarea fumului	80

Elementele exterioare standard pentru ferestre de mansardă VELUX sunt fabricate din aluminiu vopsit gri. Pentru unele produse sunt disponibile și opțiuni suplimentare (cupru și titan zinc). Pentru mai multe informații, contactează serviciul nostru de Relații Clienți VELUX.

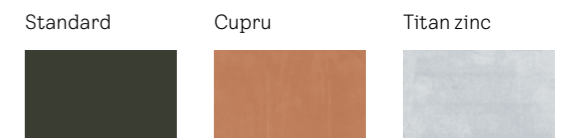

Geamuri izolatoare

	Standard Plus	Standard
Geam	61	51
	GEAM CU 3 FOI DE STICLĂ EFICIENT ENERGETIC	GEAM CU 2 FOI DE STICLĂ
Geam cu trei foi de sticlă	✓	
Izolare termică	✓	
Izolare fonică	✓	
Reducere a zgomotului ploii		
Securitate interioară – geam laminat		
Geam securizat	✓	✓
Filtru UV		
Curățare ușoară		
Tratament anti-rouă		
U_w Transfer termic (toată fereastra) (W/m ² K)	1,1	1,3
U_g Transfer termic (geam izolator) (W/m ² K)	0,6	1,0
g Transmisie totală a energiei soarelui	0,50	0,46
R_w Atenuare acustică (dB)	32	31
Clasa de permeabilitate la aer	4	3
Încărcare cu gaz	Argon	Argon
T_v Transmisia luminii	0,68	0,69
T_{uv} Transmisia UV	0,22	0,22
Protecție antifracție	-	-
Clasă de securitate	-	-
Structura geamului	4 mm sticlă întărită 15 mm Argon 3 mm sticlă securizată termic 15 mm Argon 3 mm sticlă securizată	4 mm sticlă întărită 16 mm Argon 4 mm sticlă securizată

Premium				
70	68	66	62	
SIGURANȚĂ ȘI REDUCERE A ZGOMOTULUI PLOII	EFICIENT ENERGETIC ȘI SIGURANȚĂ	EFICIENT ENERGETIC ȘI AUTOCURĂȚARE	EFICIENT ENERGETIC ȘI REDUCERE A ZGOMOTULUI PLOII	
	✓	✓	✓	✓
✓	✓	✓	✓	✓
✓	✓	✓	✓	✓
✓	✓	✓	✓	✓
✓	✓	✓	✓	✓
✓	✓	✓	✓	✓
		✓		✓
		✓		✓
1,3	1,1	1,0	0,96	
1,0	0,7	0,6	0,5	
0,46	0,49	0,44	0,47	
35	35	37	42	
4	4	4	4	
Argon	Argon	Argon	Krypton	
0,68	0,68	0,62	0,68	
0,05	0,05	0,05	0,05	
P2A	P2A	P2A	P2A	
1B1	1B1	1B1	1B1	
6.8 mm sticlă întărită laminată 16 mm Argon 4 mm sticlă securizată	6.8 mm sticlă întărită laminată 12 mm Argon 3 mm sticlă securizată termic 12 mm Argon 4 mm sticlă securizată	6.8 mm sticlă întărită laminată 13 mm Argon 3 mm sticlă securizată termic 13 mm Argon 4 mm sticlă securizată	6.8 mm sticlă întărită laminată 11 mm Krypton 3 mm sticlă securizată termic 11 mm Krypton 8 mm sticlă securizată	

* VELUX GGLS 3in1, GDL, GEL/VEA/VEB/VEC: Pentru parametri tehnici, contactează serviciul nostru de Relații Clienți.
** GGL/GGU: U_w = 0,92, GGL/GGU INTEGRA/GPU: U_w = 0,96, GIL/GIU/VFE/VIU: U_w = 1,0 (W/m²K)

Beneficii



Izolare termică
Indiferent de vremea de afară, bucură-te de temperatura plăcută din interior. Valoarea coeficientului U trebuie să fie cât mai mică.



Izolare fonică
Reducerea zgomotului venit de afară asigură mai multă liniște și confort la interior. Valoarea lui R_w trebuie să fie cât mai mare.



Reducere a zgomotului ploii
Bucură-te de un somn liniștit, fără să fii deranjat sau trezit de sunetul ploii pe geamul ferestrei.



Siguranță la interior
Previne căderea cioburilor în cameră în cazul unei spargerii accidentale a geamului interior.



Sticlă exterioară întărită
Adaugă rezistență mai mare geamului exterior pentru a te proteja în cazul unor condiții de vreme extremă (furtuni, grindină).



Filtru UV
Protejează mobila împotriva decolorării cauzate de razele ultraviolete.



Înveliș ușor de curățat
Suprafața îți permite să petreci mai puțin timp la curățenie și mai mult bucurându-te de priveliște.



Tratament anti-rouă
Stratul hidrofob reduce cantitatea de rouă care se formează pe exteriorul geamului, asigurând o mai bună vizibilitate.

Module pentru rame combi

Elementele sistemului permit gruparea ferestrelor în orice combinație.

Pentru ferestrele GZL, GZL B, GLL, GLL B, GLU, GPL, GPU, GGL, GGU, GTL, GXL – indiferent de numărul de ferestre montate

- VELUX asigură calitatea superioară a montajului pentru combinațiile de ferestre de mansardă.
- Noul jgheab reglabil simplifică montajul prin eliminarea riscului de a comanda jgheabul pe dimensiunea greșită și reducerea nevoii de măsurători care consumă timp.
- Noul jgheab reglabil VELUX este implementat în montajul la nivel standard pentru seturile de rame de etanșare combi EKW, EKS, EKL, EKE, EKQ. Distanța standard „a” între elemente poate fi 10–16 cm.
- Tipurile de rame de etanșare pentru jgheab fix sunt EKT, EKB. Distanța standard „a” dintre elemente poate fi E=10cm F=12cm, G=14cm, H=16cm.
- Una deasupra celeilalte: distanța „b” pentru ferestre fără rolete exterioare este de 10 cm, pentru ferestre cu rolete exterioare 25 cm.
- Alăturate și una deasupra celeilalte: ultima cifră a codului indică amplasarea elementului în acoperiș.

Ferestre alăturate

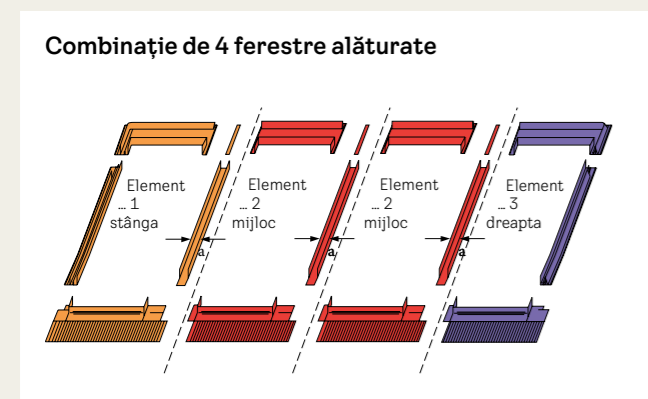
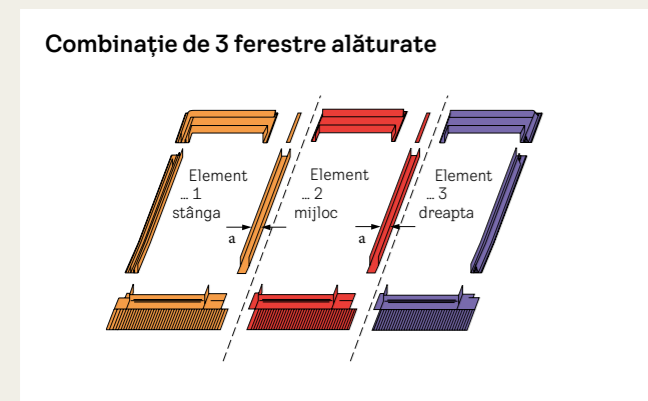
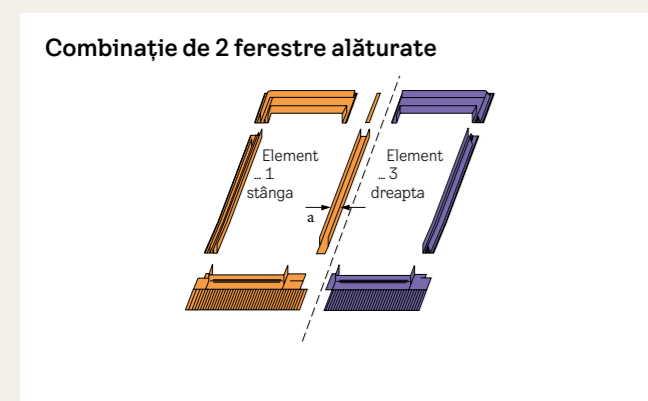

Ferestre pe verticală

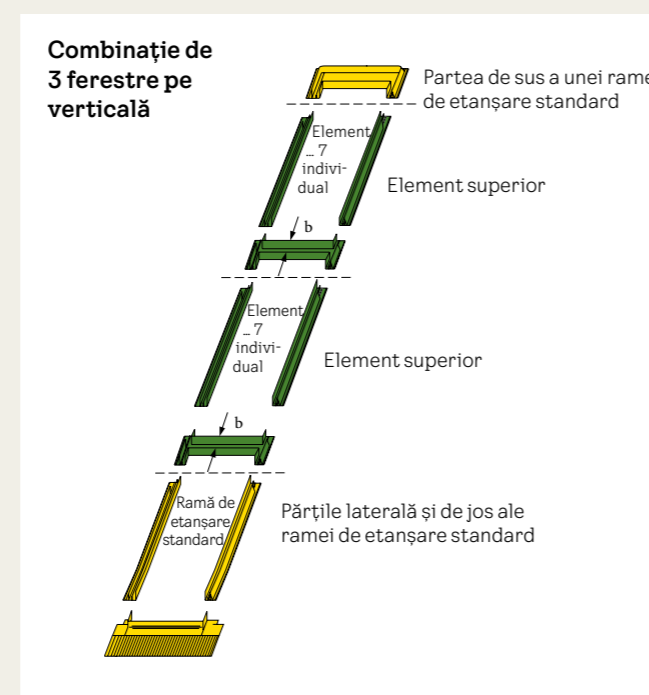
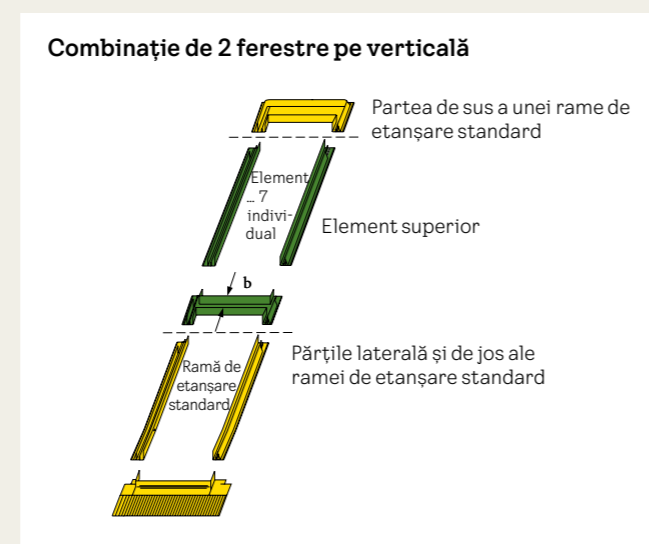

Ferestre alăturate și pe verticală

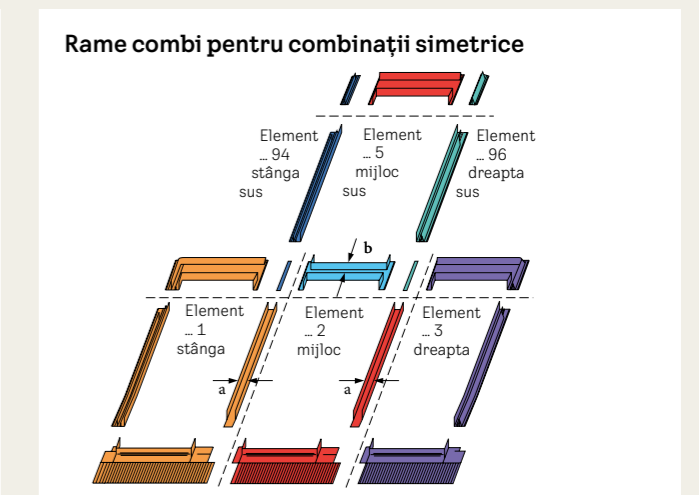
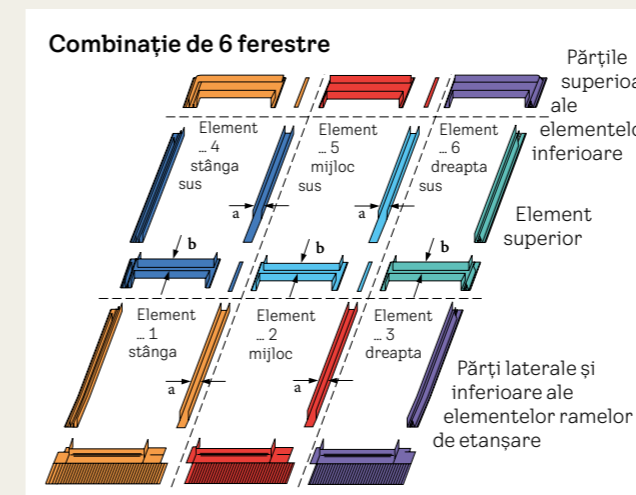
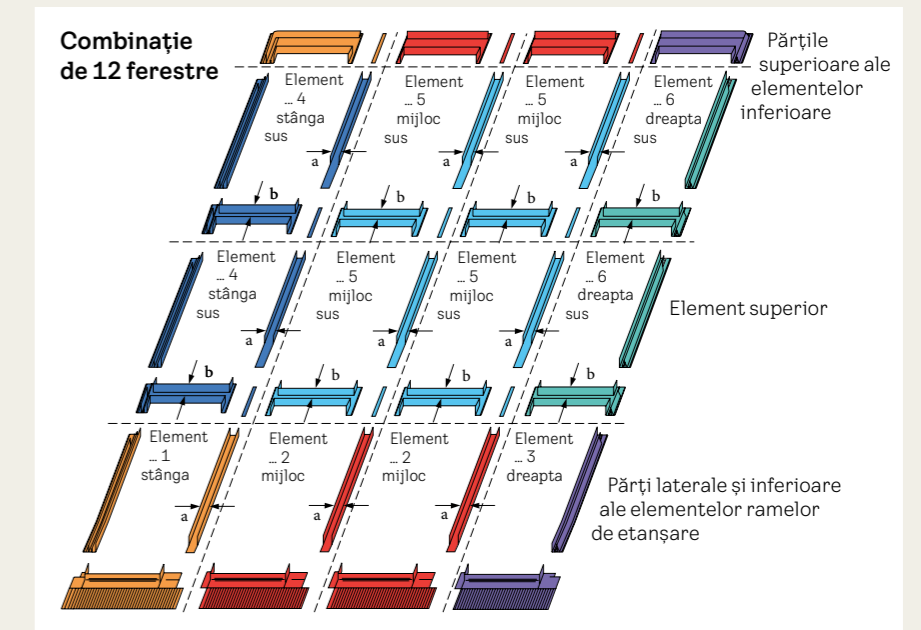
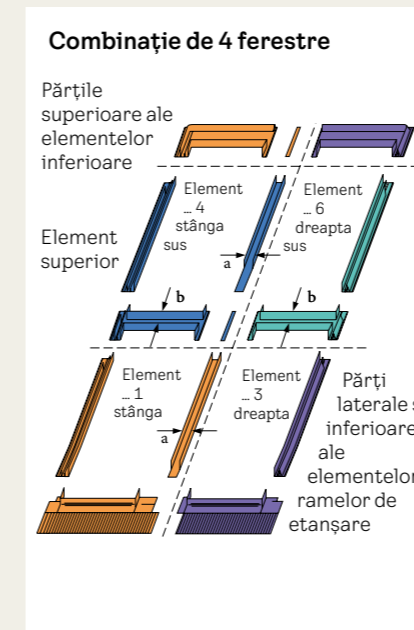

Sfaturi

Recomandări pentru montaj

- Poziția elementelor se determină întotdeauna privind din afară.
- Distanța dintre tocure „a” (ferestre alăturate) este de 10, 12, 14 sau 16 cm, cu rame de etanșare disponibile la același preț.
- Noul jgheab reglabil poate fi ajustat pentru lățimi cuprinse între 100–160 mm.
- Distanța standard dintre tocure „b” (o fereastră deasupra alteia) este de 10 cm pentru ferestrele pe care nu se montează rolete exterioare, iar pentru cele pe care se vor monta rolete exterioare, distanța dintre tocure trebuie să fie de 25 cm.
- Toate ferestrele amplasate una lângă alta trebuie să aibă aceeași înălțime.
- Toate ferestrele amplasate una deasupra alteia trebuie să aibă aceeași lățime.

Lățimea ferestrei în cm (dimensiune)	55 (C--)	66 (F--)	78 (M--)	94 (P--)	114 (S--)	134 (U--)
Distanța recomandată dintre căpriori (în cm), pentru o fereastră care se montează cu kit de izolare BDX	59-61	70-72	82-84	98-100	118-120	138-140

FERESTRE DE MANSARDĂ PENTRU ACOPERIȘ ÎNCLINAT



Prețuri fără TVA (lei)
Prețuri cu TVA (lei)

CK02 55x78	CK04 55x98	FK04 66x98	FK06 66x118	FK08 66x140	MK04 78x98	MK06 78x118	MK08 78x140	MK10 78x160	PK06 94x118	PK08 94x140	SK06 114x118	SK08 114x140

FERESTRE STANDARD PLUS, ARTICULARE MEDIANĂ, DESCHIDERE SUS/JOS

		W/(m² K) Unghi de montaj															
GLL 1061	Deschidere de sus, acționare manuală, lemn de pin, finisare cu strat dublu, lac transparent, geam triplu	1.1	15-90	1.513,45 1.801,00	1.613,45 1.920,00	1.732,77 2.062,00	1.812,61 2.157,00	1.991,60 2.370,00	1.831,93 2.180,00	1.991,60 2.370,00	2.131,09 2.536,00		2.469,75 2.939,00	2.330,25 2.773,00	2.489,92 2.963,00	2.449,58 2.915,00	2.728,57 3.247,00
GLL 1061B	Acționare manuală, articulare mediană, deschidere de jos, lemn de pin, finisare cu strat dublu, lac transparent, geam triplu	1.1	15-90	-	1.613,45 1.920,00	-	1.812,61 2.157,00	1.991,60 2.370,00	1.831,93 2.180,00	1.991,60 2.370,00	2.131,09 2.536,00		2.469,75 2.939,00	-	2.489,92 2.963,00	-	-
GLU 0061	Deschidere de sus, acționare manuală, lemn cu înveliș de poliuretan alb, fără întreținere, durabil, geam triplu	1.1	15-90	1.892,44 2.252,00	2.016,81 2.400,00	-	2.265,55 2.696,00	2.489,92 2.963,00	2.290,76 2.726,00	2.489,92 2.963,00	2.663,87 3.170,00		3.087,39 3.674,00	-	3.111,76 3.703,00	-	3.410,92 4.059,00
GLU 0061B	Acționare manuală, articulare mediană, deschidere de jos, lemn cu înveliș de poliuretan alb, fără întreținere, durabil, geam triplu	1.1	15-90	-	2.016,81 2.400,00	-	2.265,55 2.696,00	2.489,92 2.963,00	2.290,76 2.726,00	2.489,92 2.963,00	2.663,87 3.170,00		3.087,39 3.674,00	-	3.111,76 3.703,00	-	-

Nou
2024



Prețuri fără TVA (lei)
Prețuri cu TVA (lei)

CK02 55x78	FK06 66x118	MK04 78x98	MK06 78x118	MK08 78x140	MK10 78x160	PK08 94x140

FERESTRE STANDARD PLUS CU ACȚIONARE ELECTRICĂ/SOLARĂ

		W/(m² K) Unghi de montaj								
GLL 106121	Acționare electrică, lemn de pin, finisare cu strat dublu, lac transparent, geam triplu	1.1	15-90	3.446,22 4.101,00	3.745,38 4.457,00	3.764,71 4.480,00	3.924,37 4.670,00	4.063,87 4.836,00	4.402,52 5.239,00	4.422,69 5.263,00
GLL 106130	Acționare solară, lemn de pin, finisare cu strat dublu, lac transparent, geam triplu	1.1	15-90	3.446,22 4.101,00	3.745,38 4.457,00	3.764,71 4.480,00	3.924,37 4.670,00	4.063,87 4.836,00	4.402,52 5.239,00	4.422,69 5.263,00
GLU 006121	Acționare electrică, lemn cu înveliș de poliuretan alb, fără întreținere, durabil, geam triplu	1.1	15-90	3.825,21 4.552,00	4.198,32 4.996,00	4.223,53 5.026,00	4.422,69 5.263,00	4.596,64 5.470,00	5.020,17 5.974,00	5.044,54 6.003,00
GLU 006130	Acționare solară, lemn cu înveliș de poliuretan alb, fără întreținere, durabil, geam triplu	1.1	15-90	3.825,21 4.552,00	4.198,32 4.996,00	4.223,53 5.026,00	4.422,69 5.263,00	4.596,64 5.470,00	5.020,17 5.974,00	5.044,54 6.003,00

Dimensiunea ferestrei, cm	Cod vechi de dimensiune			Cod nou de dimensiune
	Produs până în 1992	Produs până în 2003	Produs până în 2014	Disponibil în prezent
55 x 78	-	102	C02	CK02
55 x 98	6	104	C04	CK04
66 x 98	-	204	F04	FK04
66 x 118	-	206	F06	FK06
66 x 140	-	-	F08	FK08
70 x 118	5	-	-	FK06*
78 x 98	1	304	M04	MK04
78 x 118	14	306	M06	MK06
78 x 140	12	308	M08	MK08
78 x 160	13	310	M10	MK10
94 x 98	-	404	P04	PK04
94 x 118	-	406	P06	PK06
94 x 140	-	408	P08	PK08
94 x 160	13	410	P10	PK10
114 x 118	14	606	S06	SK06
114 x 140	10	608	S08	SK08
114 x 160	-	610	S10	SK10
134 x 98	-	804	U04	UK04
134 x 140	8	808	U08	UK08
134 x 160	-	810	U10	UK10

* Fereastra de mansardă cu dimensiunea FK06 este cu 4 cm mai îngustă decât vechea fereastră de dimensiune FV15.



Prețuri fără TVA (lei)
Prețuri cu TVA (lei)

	CK02	CK04	FK04	FK06	FK08	MK04	MK06	MK08		MK10	PK06	PK08	SK06	SK08		
	55x78	55x98	66x98	66x118	66x140	78x98	78x118	78x140		78x160	94x118	94x140	114x118	114x140		

FERESTRE STANDARD, ARTICULARE MEDIANĂ, DESCHIDERE SUS/JOS

		W/(m² K) Unghi de montaj															
GZL 1051	Deschidere de sus, acționare manuală, lemn de pin, finisare cu strat dublu, lac transparent, geam cu două foi de sticlă	1.3	15-90	1.195,80 1.423,00	1.274,79 1.517,00	1.368,91 1.629,00	1.431,93 1.704,00	1.573,11 1.872,00	1.447,90 1.723,00	1.573,11 1.872,00	1.683,19 2.003,00		1.951,26 2.322,00	1.841,18 2.191,00	1.966,39 2.340,00	1.935,29 2.303,00	2.155,46 2.565,00
GZL 1051B	Acționare manuală, articulare mediană, deschidere de jos, lemn de pin, finisare cu strat dublu, lac transparent, geam cu două foi de sticlă	1.3	15-90	-	-	-	1.431,93 1.704,00	-	1.447,90 1.723,00	1.573,11 1.872,00	1.683,19 2.003,00		1.951,26 2.322,00	1.841,18 2.191,00	1.966,39 2.340,00	-	-
GLU 0051	Deschidere de sus, acționare manuală, lemn cu înveliș de poliuretan alb, fără întreținere, durabil, geam cu două foi de sticlă	1.3	15-90	1.513,45 1.801,00	-	-	1.812,61 2.157,00	1.991,60 2.370,00	1.831,93 2.180,00	1.991,60 2.370,00	2.131,09 2.536,00		2.469,75 2.939,00	-	-	-	2.728,57 3.247,00
GLU 0051B	Acționare manuală, articulare mediană, deschidere de jos, lemn cu înveliș de poliuretan alb, fără întreținere, durabil, geam cu două foi de sticlă	1.3	15-90	-	-	-	1.812,61 2.157,00	-	1.831,93 2.180,00	1.991,60 2.370,00	2.131,09 2.536,00		-	-	2.489,92 2.963,00	-	-



Prețuri fără TVA (lei)
Prețuri cu TVA (lei)

CK04 55x98	CK06 55x118	FK06 66x118	FK08 66x140	MK04 78x98	MK06 78x118	MK08 78x140	MK10 78x160			PK06 94x118	PK08 94x140	PK10 94x160	SK06 114x118	SK08 114x140	SK10 114x160	UK04 134x98	UK08 134x140	

FERESTRE DE MANSARDĂ PREMIUM, ARTICULARE SUPERIOARĂ ȘI MEDIANĂ, DESCHIDERE DE JOS

		W/(m² K) Unghi de montaj																			
GPL 3070	Acționare manuală, deschidere de jos, lemn de pin, finisaj cu strat triplu de lac transparent, geam cu două foi de sticlă	1.3	15-55	3.147,90 3.746,00	3.365,55 4.005,00	3.462,18 4.120,00	3.679,83 4.379,00	3.414,29 4.063,00	3.607,56 4.293,00	3.777,31 4.495,00	4.188,24 4.984,00			4.019,33 4.783,00	4.212,61 5.013,00	4.454,62 5.301,00	4.163,87 4.955,00	4.503,36 5.359,00	4.866,39 5.791,00	4.236,97 5.042,00	4.889,92 5.819,00
GPL 3068	Acționare manuală, deschidere de jos, lemn de pin, finisaj cu strat triplu de lac transparent, geam triplu	1.1	15-55	3.637,82 4.329,00	3.910,08 4.653,00	4.031,09 4.797,00	4.303,36 5.121,00	3.970,59 4.725,00	4.212,61 5.013,00	4.424,37 5.265,00	4.938,66 5.877,00			4.726,89 5.625,00	4.968,91 5.913,00	5.271,43 6.273,00	4.908,40 5.841,00	5.331,93 6.345,00	5.785,71 6.885,00	4.999,16 5.949,00	5.815,97 6.921,00
GPL 3066	Acționare manuală, deschidere de jos, lemn de pin, finisaj cu strat triplu de lac transparent, geam triplu	1.0	15-55	3.931,93 4.679,00	4.236,97 5.042,00	4.372,27 5.203,00	4.677,31 5.566,00	4.304,20 5.122,00	4.575,63 5.445,00	4.812,61 5.727,00	5.389,08 6.413,00			5.151,26 6.130,00	5.422,69 6.453,00	5.761,34 6.856,00	5.354,62 6.372,00	5.829,41 6.937,00	6.337,82 7.542,00	5.456,30 6.493,00	6.371,43 7.582,00
GPU 0070	Acționare manuală, deschidere de jos, lemn cu înveliș de poliuretan alb, fără întreținere, durabil, geam cu două foi de sticlă	1.3	15-55	3.637,82 4.329,00	3.910,08 4.653,00	4.031,09 4.797,00	4.303,36 5.121,00	3.970,59 4.725,00	4.212,61 5.013,00	4.424,37 5.265,00	4.938,66 5.877,00			4.726,89 5.625,00	4.968,91 5.913,00	5.271,43 6.273,00	4.908,40 5.841,00	5.331,93 6.345,00	5.785,71 6.885,00	-	5.815,97 6.921,00
GPU 0068	Acționare manuală, deschidere de jos, lemn cu înveliș de poliuretan alb, fără întreținere, durabil, geam triplu	1.1	15-55	4.250,42 5.058,00	4.590,76 5.463,00	4.742,02 5.643,00	5.082,35 6.048,00	4.666,39 5.553,00	4.968,91 5.913,00	5.233,61 6.228,00	5.876,47 6.993,00			5.611,76 6.678,00	5.914,29 7.038,00	6.292,44 7.488,00	5.838,66 6.948,00	6.368,07 7.578,00	6.935,29 8.253,00	-	6.973,11 8.298,00
GPU 0066	Acționare manuală, deschidere de jos, lemn cu înveliș de poliuretan alb, fără întreținere, durabil, geam triplu	1.0	15-55	4.617,65 5.495,00	4.999,16 5.949,00	5.168,91 6.151,00	5.549,58 6.604,00	5.084,03 6.050,00	5.422,69 6.453,00	5.719,33 6.806,00	6.439,50 7.663,00			6.142,86 7.310,00	6.481,51 7.713,00	6.905,04 8.217,00	6.396,64 7.612,00	6.989,92 8.318,00	7.625,21 9.074,00	-	7.667,23 9.124,00
GPU 0062	Acționare manuală, deschidere de jos, lemn cu înveliș de poliuretan alb, fără întreținere, durabil, geam triplu	0.96	15-55	5.451,26 6.487,00	5.925,21 7.051,00	6.135,29 7.301,00	6.609,24 7.865,00	6.030,25 7.176,00	6.451,26 7.677,00	6.819,33 8.115,00	7.714,29 9.180,00			7.346,22 8.742,00	7.767,23 9.243,00	8.293,28 9.869,00	7.662,18 9.118,00	8.399,16 9.995,00	-	-	-
GPL 2070	Acționare manuală, deschidere de jos, lemn de pin, finisaj cu strat triplu, vopsit în alb, geam cu două foi de sticlă	1.3	15-55	3.147,90 3.746,00	3.365,55 4.005,00	3.462,18 4.120,00	3.679,83 4.379,00	3.414,29 4.063,00	3.607,56 4.293,00	3.777,31 4.495,00	4.188,24 4.984,00			4.019,33 4.783,00	4.212,61 5.013,00	4.454,62 5.301,00	4.163,87 4.955,00	4.503,36 5.359,00	4.866,39 5.791,00	4.236,97 5.042,00	4.889,92 5.819,00
GPL 2068	Acționare manuală, deschidere de jos, lemn de pin, finisaj cu strat triplu, vopsit în alb, geam triplu	1.1	15-55	3.637,82 4.329,00	3.910,08 4.653,00	4.031,09 4.797,00	4.303,36 5.121,00	3.970,59 4.725,00	4.212,61 5.013,00	4.424,37 5.265,00	4.938,66 5.877,00			4.726,89 5.625,00	4.968,91 5.913,00	5.271,43 6.273,00	4.908,40 5.841,00	5.331,93 6.345,00	5.785,71 6.885,00	4.999,16 5.949,00	5.815,97 6.921,00
GPL 2066	Acționare manuală, deschidere de jos, lemn de pin, finisaj cu strat triplu, vopsit în alb, geam triplu	1.0	15-55	3.931,93 4.679,00	4.236,97 5.042,00	4.372,27 5.203,00	4.677,31 5.566,00	4.304,20 5.122,00	4.575,63 5.445,00	4.812,61 5.727,00	5.389,08 6.413,00			5.151,26 6.130,00	5.422,69 6.453,00	5.761,34 6.856,00	5.354,62 6.372,00	5.829,41 6.937,00	6.337,82 7.542,00	5.456,30 6.493,00	6.371,43 7.582,00

La ferestrele cu articulare superioară, cerceveau are și o funcție de rotire pentru a se curăța cu ușurință din interior.



Prețuri fără TVA (lei)
Prețuri cu TVA (lei)

	MK04	MK06	MK08	PK06	PK08	SK06	SK08	UK04		UK08	
	78x98	78x118	78x140	94x118	94x140	114x118	114x140	134x98		134x140	

FERESTRE PENTRU EVACUAREA FUMULUI

		W/(m² K) Unghi de montaj										
GGL 307040D	Lemn de pin, finisaj cu strat triplu de lac transparent, geam cu două foi de sticlă	1.3	15-60	4.387,39 5.221,00	4.580,67 5.451,00	4.750,42 5.653,00	4.992,44 5.941,00	5.185,71 6.171,00	5.136,97 6.113,00	5.476,47 6.517,00	5.210,08 6.200,00	5.863,03 6.977,00
GGL 306640D	Lemn de pin, finisaj cu strat triplu de lac transparent, geam triplu	1.0	15-60	5.277,31 6.280,00	5.548,74 6.603,00	5.785,71 6.885,00	6.124,37 7.288,00	6.395,80 7.611,00	6.327,73 7.530,00	6.802,52 8.095,00	6.429,41 7.651,00	7.344,54 8.740,00
GGU 007040D	Lemn cu înveliș de poliuretan alb, fără întreținere, durabil, geam cu două foi de sticlă	1.3	15-60	4.943,70 5.883,00	5.185,71 6.171,00	5.397,48 6.423,00	5.700,00 6.783,00	5.942,02 7.071,00	5.881,51 6.999,00	6.305,04 7.503,00	5.972,27 7.107,00	6.789,08 8.079,00
GGU 006640D	Lemn cu înveliș de poliuretan alb, fără întreținere, durabil, geam triplu	1.0	15-60	6.057,14 7.208,00	6.395,80 7.611,00	6.692,44 7.964,00	7.115,97 8.468,00	7.454,62 8.871,00	7.369,75 8.770,00	7.963,03 9.476,00	7.496,64 8.921,00	8.640,34 10.282,00



Prețuri fără TVA (lei)
Prețuri cu TVA (lei)

	CK04	MK04	MK06	MK08	PK04	SK06
	55x98	78x98	78x118	78x140	94x98	114x118

FERESTRE DE MANSARDĂ ȘI RAME DE ETANȘARE PENTRU ACOPERIȘURI CU PANTA MICĂ (10°-20°). NOTĂ! NUMAI SETUL DE FEREASTRĂ TIP GBL 2015 CU UNA DINTRE RAMELE DE ETANȘARE EDG ASIGURĂ ETANȘIȚATEA DACĂ ACOPERȘUL ARE PANTA SUB 15°

		W/(m² K) Unghi de montaj							
GBL 2015	Deschidere de sus, acționare manuală, lemn de pin, finisaj cu strat triplu, vopsit în alb, geam triplu	1.1	10-20	2.450,42 2.916,00	2.783,19 3.312,00	3.025,21 3.600,00	3.236,97 3.852,00	3.176,47 3.780,00	3.721,01 4.428,00

Prețuri fără TVA (lei)
Prețuri cu TVA (lei)

	CK04	MK04	MK06	MK08	PK04	SK06
	55x98	78x98	78x118	78x140	94x98	114x118

RAME DE ETANȘARE PENTRU ACOPERIȘURI CU PANTA MICĂ (10°-20°) PENTRU ÎNVELITORI ONDULATE PÂNĂ LA 120 MM.

		Unghi de montaj							
EDG 1000	Set Basic de rame de etanșare EDG pentru fereastra de mansardă GBL montaj individual.	10-20		593,28 706,00	663,03 789,00	698,32 831,00	740,34 881,00	747,06 889,00	823,53 980,00
EDG 2000	Set Energy de rame de etanșare EDG pentru fereastra de mansardă GBL, montaj individual.	10-20		689,92 821,00	771,43 918,00	811,76 966,00	860,50 1.024,00	868,91 1.034,00	957,98 1.140,00

Rama de etanșare EDG este utilizată la montajul ferestrei GBL pentru acoperișuri cu pantă joasă. Rama de etanșare EDG este utilizată pentru materiale de acoperiș profilate până la 120 mm. Este alcătuită dintr-o secțiune superioară de etanșare cu o garnitură din spumă, două secțiuni laterale cu garnituri din spumă, două apărători laterale ale cadrului, o apărătoare inferioară, o secțiune inferioară, o folie hidroizolatoare BFX și un jgheab de drenaj. Secțiunea inferioară este echipată cu un șort flexibil, care poate fi adaptat la materialul acoperișului.



Prețuri fără TVA (lei)
Prețuri cu TVA (lei)

	FFKF06	FFKF08
	188x118	188x140

FERESTRE DE MANSARDĂ 3 ÎN 1

		W/(m² K) Unghi de montaj			
GGLS 2066	Deschidere de sus, acționare manuală, lemn de pin, finisaj cu strat triplu, vopsit în alb, geam triplu	1.0-1.1	15-90	8.148,74 9.697,00	9.527,73 11.338,00
GGLS 206630	Acționare solară, lemn de pin, finisaj cu strat triplu, vopsit în alb, geam triplu	1.0-1.1	15-90	12.563,87 14.951,00	13.942,86 16.592,00
GGLS 2070	Deschidere de sus, acționare manuală, lemn de pin, finisaj cu strat triplu, vopsit în alb, geam cu două foi de sticlă	1.3-1.4	15-90	5.820,17 6.926,00	6.805,88 8.099,00
GGLS 207030	Acționare solară, lemn de pin, finisaj cu strat triplu, vopsit în alb, geam cu două foi de sticlă	1.3-1.4	15-90	10.235,29 12.180,00	11.221,01 13.353,00
GPLS 2066	Acționare manuală, deschidere de jos, lemn de pin, finisaj cu strat triplu, vopsit în alb, geam triplu	1.1-1.2	15-55	10.523,53 12.523,00	11.902,52 14.164,00
GPLS 2070	Acționare manuală, deschidere de jos, lemn de pin, finisaj cu strat triplu, vopsit în alb, geam cu două foi de sticlă	1.3-1.4	15-55	8.194,96 9.752,00	9.180,67 10.925,00

Prețuri fără TVA (lei)
Prețuri cu TVA (lei)

	FFKF06	FFKF08
	188x118	188x140

RAME DE ETANȘARE 3 ÎN 1 CU BDX ȘI BFX

		Unghi de montaj		
EDWS 2000		15-90	1.214,63 1.494,00	1.291,87 1.589,00
EDLS 2000		15-90	1.214,63 1.494,00	1.291,87 1.589,00

Ramele de etanșare EDWS și EDLS includ, de asemenea, cadrul izolator BDX și folia hidroizolatoare BFX.

Prețuri fără TVA (lei)																												
Prețuri cu TVA (lei)																												
Dimensiune (cm)		CK02 55x78	CK04 55x98	FK04 66x98	FK06 66x118	MK04 78x98	MK06 78x118	MK08 78x140	MK10 78x160											PK06 94x118	PK08 94x140	PK10 94x160	SK06 114x118	SK08 114x140	SK10 114x160	UK04 134x98	UK08 134x140	UK10 134x160

RAMĂ DE ETANȘARE PENTRU ÎNLOCUIREA FERESTREI CU MENȚINEREA FINISAJULUI EXISTENT

Soluție de montaj fără kitul hidroizolator BFX

		Unghi de montaj																			
EW 0000	Pentru învelitoare ondulată, grosime de până la 120 mm	15-90	269,75 321,00	275,63 328,00	285,71 340,00	308,40 367,00	308,40 367,00	324,37 386,00	344,54 410,00	379,83 452,00		367,23 437,00	386,55 460,00	399,16 475,00	383,19 456,00	405,88 483,00	421,85 502,00	405,88 483,00	438,66 522,00	487,39 580,00	
EL 0000	Pentru învelitoare plată, grosime de până la 16 mm	15-90	269,75 321,00	275,63 328,00	285,71 340,00	308,40 367,00	308,40 367,00	324,37 386,00	344,54 410,00	379,83 452,00		367,23 437,00	386,55 460,00	399,16 475,00	383,19 456,00	405,88 483,00	421,85 502,00	405,88 483,00	438,66 522,00	487,39 580,00	
ELX 0000	Pentru orice material de învelitoare	15-80	269,75 321,00	275,63 328,00	285,71 340,00	308,40 367,00	308,40 367,00	324,37 386,00	344,54 410,00	379,83 452,00		367,23 437,00	386,55 460,00	399,16 475,00	383,19 456,00	405,88 483,00	421,85 502,00	405,88 483,00	438,66 522,00	487,39 580,00	

Ramă de etanșare pentru înlocuirea unei ferestre de mansardă din generațiile fabricate înainte de 2002.

Prețuri fără TVA (lei)																													
Prețuri cu TVA (lei)																													
Dimensiune (cm)		CK02 55x78	CK04 55x98	CK06 55x118	FK04 66x98	FK06 66x118	MK04 78x98	MK06 78x118	MK08 78x140											MK10 78x160	PK06 94x118	PK08 94x140	PK10 94x160	SK06 114x118	SK08 114x140	SK10 114x160	UK04 134x98	UK08 134x140	UK10 134x160

RAMĂ DE ETANȘARE CU IZOLARE SUPPLEMENTARĂ ȘI BFX

		Unghi de montaj																			
EW 6000	Pentru învelitoare ondulată, grosime de până la 120 mm	15-90	615,13 732,00	630,25 750,00	652,10 776,00	652,10 776,00	704,20 838,00	704,20 838,00	741,18 882,00	785,71 935,00		867,23 1.032,00	837,82 997,00	882,35 1.050,00	911,76 1.085,00	874,79 1.041,00	926,89 1.103,00	963,87 1.147,00	926,89 1.103,00	1.000,84 1.191,00	1.111,76 1.323,00
EL 6000	Pentru învelitoare plată, grosime de până la 16 mm	15-90	615,13 732,00	630,25 750,00	652,10 776,00	652,10 776,00	704,20 838,00	704,20 838,00	741,18 882,00	785,71 935,00		867,23 1.032,00	837,82 997,00	882,35 1.050,00	911,76 1.085,00	874,79 1.041,00	926,89 1.103,00	963,87 1.147,00	926,89 1.103,00	1.000,84 1.191,00	1.111,76 1.323,00

Ramă de etanșare pentru înlocuirea unei ferestre de mansardă din generațiile fabricate înainte de 2002.



Preturi fără TVA (lei)
 Preturi cu TVA (lei)

Dimensiune (cm)

CK02 55x78	CK04 55x98	CK06 55x118	FK04 66x98	FK06 66x118	FK08 66x140	MK04 78x98	MK06 78x118			MK08 78x140	MK10 78x160	MK12 78x180	PK06 94x118	PK08 94x140	PK10 94x160	SK06 114x118	SK08 114x140	SK10 114x160	UK04 134x98	UK08 134x140	UK10 134x160

MONTAJ FERESTRE ÎN COMBINAȚII

Unghi
de montaj

Nivel de montaj standard (nivel roșu)

		15-90	561,34	574,79	594,96	594,96	642,86	676,47	642,86	676,47		716,81	791,60	805,04	764,71	805,04	831,93	798,32	845,38	879,83	845,38	913,45	1.015,13
EKW	Pentru învelitoare ondulată, grosime de până la 120 mm	2001M	668,00	684,00	708,00	708,00	765,00	805,00	765,00	805,00		853,00	942,00	958,00	910,00	958,00	990,00	950,00	1.006,00	1.047,00	1.006,00	1.087,00	1.208,00
EKW	Pentru învelitoare ondulată, grosime de până la 120 mm	2002M	668,00	684,00	708,00	708,00	765,00	805,00	765,00	805,00		853,00	942,00	958,00	910,00	958,00	990,00	950,00	1.006,00	1.047,00	1.006,00	1.087,00	1.208,00
EKW	Pentru învelitoare ondulată, grosime de până la 120 mm	2003M	668,00	684,00	708,00	708,00	765,00	805,00	765,00	805,00		853,00	942,00	958,00	910,00	958,00	990,00	950,00	1.006,00	1.047,00	1.006,00	1.087,00	1.208,00
EKW	Pentru învelitoare ondulată, grosime de până la 120 mm	2004ME	668,00	684,00	708,00	708,00	765,00	805,00	765,00	805,00		853,00	942,00	958,00	910,00	958,00	990,00	950,00	1.006,00	1.047,00	1.006,00	1.087,00	1.208,00
EKW	Pentru învelitoare ondulată, grosime de până la 120 mm	2004MJ	668,00	684,00	708,00	708,00	765,00	805,00	765,00	805,00		853,00	942,00	-	764,71	805,04	831,93	798,32	845,38	879,83	845,38	913,45	1.015,13
EKW	Pentru învelitoare ondulată, grosime de până la 120 mm	2006ME	668,00	684,00	708,00	708,00	765,00	805,00	765,00	805,00		853,00	942,00	-	764,71	805,04	831,93	798,32	845,38	879,83	845,38	913,45	1.015,13
EKW	Pentru învelitoare ondulată, grosime de până la 120 mm	2006MJ	668,00	684,00	708,00	708,00	765,00	805,00	765,00	805,00		853,00	942,00	-	764,71	805,04	831,93	798,32	845,38	879,83	845,38	913,45	1.015,13
EKW	Pentru învelitoare ondulată, grosime de până la 120 mm	2007ME	668,00	684,00	708,00	708,00	765,00	805,00	765,00	805,00		853,00	942,00	-	764,71	805,04	831,93	798,32	845,38	879,83	845,38	913,45	1.015,13
EKW	Pentru învelitoare ondulată, grosime de până la 120 mm	2007MJ	668,00	684,00	708,00	708,00	765,00	805,00	765,00	805,00		853,00	942,00	-	764,71	805,04	831,93	798,32	845,38	879,83	845,38	913,45	1.015,13
EKW	Pentru învelitoare ondulată, grosime de până la 120 mm	2021M	1.122,69	1.149,58	1.189,92	1.189,92	1.285,71	1.352,94	1.285,71	1.352,94		1.433,61	1.583,19	1.610,08	1.529,41	1.610,08	1.663,87	1.596,64	1.690,76	1.759,66	1.690,76	1.826,89	2.030,25
EKS	Pentru învelitoare plată, grosime de până la 16 mm (2 x 8 mm)	2001M	668,00	684,00	708,00	708,00	765,00	805,00	765,00	805,00		853,00	942,00	-	764,71	805,04	831,93	798,32	845,38	879,83	-	913,45	1.015,13
EKS	Pentru învelitoare plată, grosime de până la 16 mm (2 x 8 mm)	2002M	668,00	684,00	708,00	708,00	765,00	805,00	765,00	805,00		853,00	942,00	-	764,71	805,04	831,93	798,32	845,38	879,83	-	913,45	1.015,13
EKS	Pentru învelitoare plată, grosime de până la 16 mm (2 x 8 mm)	2003M	668,00	684,00	708,00	708,00	765,00	805,00	765,00	805,00		853,00	942,00	-	764,71	805,04	831,93	798,32	845,38	879,83	-	913,45	1.015,13
EKS	Pentru învelitoare plată, grosime de până la 16 mm (2 x 8 mm)	2004ME	668,00	684,00	708,00	708,00	765,00	805,00	765,00	805,00		853,00	942,00	-	764,71	805,04	831,93	798,32	845,38	879,83	-	913,45	1.015,13
EKS	Pentru învelitoare plată, grosime de până la 16 mm (2 x 8 mm)	2004MJ	668,00	684,00	708,00	708,00	765,00	805,00	765,00	805,00		853,00	942,00	-	764,71	805,04	831,93	798,32	845,38	879,83	-	913,45	1.015,13
EKS	Pentru învelitoare plată, grosime de până la 16 mm (2 x 8 mm)	2006ME	668,00	684,00	708,00	708,00	765,00	805,00	765,00	805,00		853,00	942,00	-	764,71	805,04	831,93	798,32	845,38	879,83	-	913,45	1.015,13
EKS	Pentru învelitoare plată, grosime de până la 16 mm (2 x 8 mm)	2006MJ	668,00	684,00	708,00	708,00	765,00	805,00	765,00	805,00		853,00	942,00	-	764,71	805,04	831,93	798,32	845,38	879,83	-	913,45	1.015,13
EKS	Pentru învelitoare plată, grosime de până la 16 mm (2 x 8 mm)	2007ME	668,00	684,00	708,00	708,00	765,00	805,00	765,00	805,00		853,00	942,00	-	764,71	805,04	831,93	798,32	845,38	879,83	-	913,45	1.015,13
EKS	Pentru învelitoare plată, grosime de până la 16 mm (2 x 8 mm)	2007MJ	668,00	684,00	708,00	708,00	765,00	805,00	765,00	805,00		853,00	942,00	-	764,71	805,04	831,93	798,32	845,38	879,83	-	913,45	1.015,13
EKS	Pentru învelitoare plată, grosime de până la 16 mm (2 x 8 mm)	2021M	1.122,69	1.149,58	1.189,92	1.189,92	1.285,71	1.352,94	1.285,71	1.352,94		1.433,61	1.583,19	-	1.529,41	1.610,08	1.663,87	1.596,64	1.690,76	1.759,66	1.690,76	1.826,89	2.030,25
EKQ	Pentru învelitoare prefălțuită cu „sistem click”, între 25-35 mm	2001M	668,00	684,00	708,00	708,00	765,00	805,00	765,00	805,00		853,00	942,00	-	764,71	805,04	831,93	798,32	845,38	879,83	-	913,45	1.015,13
EKQ	Pentru învelitoare prefălțuită cu „sistem click”, între 25-35 mm	2002M	668,00	684,00	708,00	708,00	765,00	805,00	765,00	805,00		853,00	942,00	-	764,71	805,04	831,93	798,32	845,38	879,83	-	913,45	1.015,13
EKQ	Pentru învelitoare prefălțuită cu „sistem click”, între 25-35 mm	2003M	668,00	684,00	708,00	708,00	765,00	805,00	765,00	805,00		853,00	942,00	-	764,71	805,04	831,93	798,32	845,38	879,83	-	913,45	1.015,13
EKQ	Pentru învelitoare prefălțuită cu „sistem click”, între 25-35 mm	2004ME	668,00	684,00	708,00	708,00	765,00	805,00	765,00	805,00		853,00	942,00	-	764,71	805,04	831,93	798,32	845,38	879,83	-	913,45	1.015,13
EKQ	Pentru învelitoare prefălțuită cu „sistem click”, între 25-35 mm	2004MJ	668,00	684,00	708,00	708,00	765,00	805,00	765,00	805,00		853,00	942,00	-	764,71	805,04	831,93	798,32	845,38	879,83	-	913,45	1.015,13
EKQ	Pentru învelitoare prefălțuită cu „sistem click”, între 25-35 mm	2006ME	668,00	684,00	708,00	708,00	765,00	805,00	765,00	805,00		853,00	942,00	-	764,71	805,04	831,93	798,32	845,38	879,83	-	913,45	1.015,13

Ramele de etanșare combi cu litera M în cod conțin jgheab flexibil, potrivit pentru distanța de 10-16 cm între tocurele ferestrelor.

Prețuri fără TVA (lei)																									
Prețuri cu TVA (lei)																									
Dimensiune (cm)		CK02 55x78	CK04 55x98	CK06 55x118	FK04 66x98	FK06 66x118	FK08 66x140	MK04 78x98	MK06 78x118		MK08 78x140	MK10 78x160	MK12 78x180	PK06 94x118	PK08 94x140	PK10 94x160	SK06 114x118	SK08 114x140	SK10 114x160	UK04 134x98	UK08 134x140	UK10 134x160			
MONTAJ FERESTRE ÎN COMBINAȚII																									
Nivel de montaj standard (nivel roșu)																									
EKQ 2006MJ	Pentru învelitoare prefălțuită cu „sistem click”, între 25-35 mm	15-90	561,34 668,00	574,79 684,00	594,96 708,00	594,96 708,00	642,86 765,00	676,47 805,00	642,86 765,00	676,47 805,00				716,81 853,00	791,60 942,00	-	764,71 910,00	805,04 958,00	831,93 990,00	798,32 950,00	845,38 1.006,00	879,83 1.047,00	845,38 1.006,00	913,45 1.087,00	1.015,13 1.208,00
EKQ 2007ME	Pentru învelitoare prefălțuită cu „sistem click”, între 25-35 mm	15-90	561,34 668,00	574,79 684,00	594,96 708,00	594,96 708,00	642,86 765,00	676,47 805,00	642,86 765,00	676,47 805,00				716,81 853,00	791,60 942,00	805,04 958,00	764,71 910,00	805,04 958,00	831,93 990,00	798,32 950,00	845,38 1.006,00	879,83 1.047,00	845,38 1.006,00	913,45 1.087,00	1.015,13 1.208,00
EKQ 2007MJ	Pentru învelitoare prefălțuită cu „sistem click”, între 25-35 mm	15-90	561,34 668,00	574,79 684,00	594,96 708,00	594,96 708,00	642,86 765,00	676,47 805,00	642,86 765,00	676,47 805,00				716,81 853,00	791,60 942,00	805,04 958,00	764,71 910,00	805,04 958,00	831,93 990,00	798,32 950,00	845,38 1.006,00	879,83 1.047,00	845,38 1.006,00	913,45 1.087,00	1.015,13 1.208,00
EKL 2001M	Pentru învelitoare plată, grosime de până la 16 mm	15-90	561,34 668,00	574,79 684,00	594,96 708,00	594,96 708,00	642,86 765,00	676,47 805,00	642,86 765,00	676,47 805,00				716,81 853,00	791,60 942,00	805,04 958,00	764,71 910,00	805,04 958,00	831,93 990,00	798,32 950,00	845,38 1.006,00	879,83 1.047,00	845,38 1.006,00	913,45 1.087,00	1.015,13 1.208,00
EKL 2002M	Pentru învelitoare plată, grosime de până la 16 mm	15-90	561,34 668,00	574,79 684,00	594,96 708,00	594,96 708,00	642,86 765,00	676,47 805,00	642,86 765,00	676,47 805,00				716,81 853,00	791,60 942,00	805,04 958,00	764,71 910,00	805,04 958,00	831,93 990,00	798,32 950,00	845,38 1.006,00	879,83 1.047,00	845,38 1.006,00	913,45 1.087,00	1.015,13 1.208,00
EKL 2003M	Pentru învelitoare plată, grosime de până la 16 mm	15-90	561,34 668,00	574,79 684,00	594,96 708,00	594,96 708,00	642,86 765,00	676,47 805,00	642,86 765,00	676,47 805,00				716,81 853,00	791,60 942,00	805,04 958,00	764,71 910,00	805,04 958,00	831,93 990,00	798,32 950,00	845,38 1.006,00	879,83 1.047,00	845,38 1.006,00	913,45 1.087,00	1.015,13 1.208,00
EKL 2004ME	Pentru învelitoare plată, grosime de până la 16 mm	15-90	561,34 668,00	574,79 684,00	594,96 708,00	594,96 708,00	642,86 765,00	676,47 805,00	642,86 765,00	676,47 805,00				716,81 853,00	791,60 942,00	805,04 958,00	764,71 910,00	805,04 958,00	831,93 990,00	798,32 950,00	845,38 1.006,00	879,83 1.047,00	845,38 1.006,00	913,45 1.087,00	1.015,13 1.208,00
EKL 2004MJ	Pentru învelitoare plată, grosime de până la 16 mm	15-90	561,34 668,00	574,79 684,00	594,96 708,00	594,96 708,00	642,86 765,00	676,47 805,00	642,86 765,00	676,47 805,00				716,81 853,00	791,60 942,00	-	764,71 910,00	805,04 958,00	831,93 990,00	798,32 950,00	845,38 1.006,00	879,83 1.047,00	845,38 1.006,00	913,45 1.087,00	1.015,13 1.208,00
EKL 2006ME	Pentru învelitoare plată, grosime de până la 16 mm	15-90	561,34 668,00	574,79 684,00	594,96 708,00	594,96 708,00	642,86 765,00	676,47 805,00	642,86 765,00	676,47 805,00				716,81 853,00	791,60 942,00	805,04 958,00	764,71 910,00	805,04 958,00	831,93 990,00	798,32 950,00	845,38 1.006,00	879,83 1.047,00	845,38 1.006,00	913,45 1.087,00	1.015,13 1.208,00
EKL 2006MJ	Pentru învelitoare plată, grosime de până la 16 mm	15-90	561,34 668,00	574,79 684,00	594,96 708,00	594,96 708,00	642,86 765,00	676,47 805,00	642,86 765,00	676,47 805,00				716,81 853,00	791,60 942,00	-	764,71 910,00	805,04 958,00	831,93 990,00	798,32 950,00	845,38 1.006,00	879,83 1.047,00	845,38 1.006,00	913,45 1.087,00	1.015,13 1.208,00
EKL 2007ME	Pentru învelitoare plată, grosime de până la 16 mm	15-90	561,34 668,00	574,79 684,00	594,96 708,00	594,96 708,00	642,86 765,00	676,47 805,00	642,86 765,00	676,47 805,00				716,81 853,00	791,60 942,00	805,04 958,00	764,71 910,00	805,04 958,00	831,93 990,00	798,32 950,00	845,38 1.006,00	879,83 1.047,00	845,38 1.006,00	913,45 1.087,00	1.015,13 1.208,00
EKL 2007MJ	Pentru învelitoare plată, grosime de până la 16 mm	15-90	561,34 668,00	574,79 684,00	594,96 708,00	594,96 708,00	642,86 765,00	676,47 805,00	642,86 765,00	676,47 805,00				716,81 853,00	791,60 942,00	-	764,71 910,00	805,04 958,00	831,93 990,00	798,32 950,00	845,38 1.006,00	879,83 1.047,00	845,38 1.006,00	913,45 1.087,00	1.015,13 1.208,00
EKL 2021M	Pentru învelitoare plată, grosime de până la 16 mm	15-90	1.122,69 1.336,00	1.149,58 1.368,00	1.189,92 1.416,00	1.189,92 1.416,00	1.285,71 1.530,00	1.352,94 1.610,00	1.285,71 1.530,00	1.352,94 1.610,00				1.433,61 1.706,00	1.583,19 1.884,00	1.610,08 1.916,00	1.529,41 1.820,00	1.610,08 1.916,00	1.663,87 1.980,00	1.596,64 1.900,00	1.690,76 2.012,00	1.759,66 2.094,00	1.690,76 2.012,00	1.826,89 2.174,00	2.030,25 2.416,00
EKX 2005ME		15-90	561,34 668,00	574,79 684,00	594,96 708,00	594,96 708,00	642,86 765,00	676,47 805,00	642,86 765,00	676,47 805,00				716,81 853,00	791,60 942,00	805,04 958,00	764,71 910,00	805,04 958,00	831,93 990,00	798,32 950,00	845,38 1.006,00	879,83 1.047,00	845,38 1.006,00	913,45 1.087,00	1.015,13 1.208,00
EKX 2005MJ		15-90	561,34 668,00	574,79 684,00	594,96 708,00	594,96 708,00	642,86 765,00	676,47 805,00	642,86 765,00	676,47 805,00				716,81 853,00	791,60 942,00	805,04 958,00	764,71 910,00	805,04 958,00	831,93 990,00	798,32 950,00	845,38 1.006,00	879,83 1.047,00	845,38 1.006,00	913,45 1.087,00	1.015,13 1.208,00

Ramele de etanșare combi cu litera M în cod conțin jgheab flexibil, potrivit pentru distanța de 10-16 cm între tocurile ferestrelor.

Prețuri fără TVA (lei)
Prețuri cu TVA (lei)

Dimensiune (cm)		CK02	CK04	CK06	FK04	FK06	FK08	MK04	MK06		MK08	MK10	MK12	PK06	PK08	PK10	SK06	SK08	SK10	UK04	UK08
PACHET PENTRU MONTAJUL A DOUĂ FERESTRE ALĂTURATE CARE INCLUDE: RAMĂ DE ETANȘARE BDX CU FOLIE HIDROIZOLATOARE ȘI JGHEAB DE DRENAJ, CĂPRIOR ȘI ELEMENT DE FINISAJ DECORATIV.																					
100 MM DISTANȚĂ ÎNTRE TOCURIILE FERESTRELOR																					
Unghi de montaj																					
Nivel de montaj standard (nivel roșu)																					
EKW 4021E2	Pentru învelitoare ondulată, grosime de până la 120 mm	15-90	1.901,68 2.263,00	2.057,14 2.448,00	2.181,52 2.596,00	2.121,85 2.525,00	2.301,68 2.739,00	2.516,81 2.995,00	2.250,41 2.678,00	2.401,68 2.858,00											
EKW 4021E3	Pentru învelitoare ondulată, grosime de până la 120 mm	15-90	1.901,68 2.263,00	2.057,14 2.448,00	2.181,52 2.596,00	2.121,85 2.525,00	2.301,68 2.739,00	2.516,81 2.995,00	2.250,41 2.678,00	2.401,68 2.858,00											
EKT 4021E	Pentru învelitoare plată, grosime de 15-40 mm	20-90	1.864,70 2.219,00	1.901,68 2.263,00	1.956,30 2.328,00	1.980,67 2.357,00	2.108,40 2.509,00	2.200,00 2.618,00	2.141,17 2.548,00	2.232,77 2.657,00											
EKS 4021E2	Pentru învelitoare plată, grosime de până la 16 mm (2 x 8 mm)	15-90	1.901,68 2.263,00	2.057,14 2.448,00	2.181,52 2.596,00	2.121,85 2.525,00	2.301,68 2.739,00	2.516,81 2.995,00	2.250,41 2.678,00	2.401,68 2.858,00											
EKS 4021E3	Pentru învelitoare plată, grosime de până la 16 mm (2 x 8 mm)	15-90	1.901,68 2.263,00	2.057,14 2.448,00	2.181,52 2.596,00	2.121,85 2.525,00	2.301,68 2.739,00	2.516,81 2.995,00	2.250,41 2.678,00	2.401,68 2.858,00											
EKB 4021E	Pentru acoperiș din țiglă ceramică de până la 38 mm (2 x 19 mm)	25-90	1.864,71 2.219,00	1.901,68 2.263,00	1.956,31 2.328,00	1.980,68 2.357,00	2.108,41 2.509,00	2.200,00 2.618,00	2.141,18 2.548,00	2.232,77 2.657,00											
EKL 4021E2	Pentru învelitoare plată, grosime de până la 16 mm	15-90	1.901,68 2.263,00	2.057,14 2.448,00	2.181,52 2.596,00	2.121,85 2.525,00	2.301,68 2.739,00	2.516,81 2.995,00	2.250,41 2.678,00	2.401,68 2.858,00											
EKL 4021E3	Pentru învelitoare plată, grosime de până la 16 mm	15-90	1.901,68 2.263,00	2.057,14 2.448,00	2.181,52 2.596,00	2.121,85 2.525,00	2.301,68 2.739,00	2.516,81 2.995,00	2.250,41 2.678,00	2.401,68 2.858,00											
EKP 4021E	Pentru învelitoare de țiglă, grosime de până la 28 mm (2 x 14 mm)	25-90	1.864,71 2.219,00	1.901,68 2.263,00	1.956,31 2.328,00	-	2.108,41 2.509,00	-	2.141,18 2.548,00	2.232,77 2.657,00											
Montaj în adâncimea acoperișului (40 mm) (nivel albastru)																					
EKJ 4021E	Pentru învelitori plate sau ondulate cu grosime de până la 90 mm	20-90	1.999,16 2.379,00	2.039,50 2.427,00	2.099,16 2.498,00	2.123,53 2.527,00	2.263,04 2.693,00	2.363,02 2.812,00	2.295,81 2.732,00	2.395,79 2.851,00											
18 MM DISTANȚĂ ÎNTRE TOCURIILE FERESTRELOR																					
Nivel de montaj standard (nivel roșu)																					
EBW 4021B	Pentru învelitoare ondulată, grosime de până la 120 mm	15-90	1.976,47 2.352,00	2.015,96 2.399,00	2.075,63 2.470,00	2.100,00 2.499,00	2.236,98 2.662,00	2.335,30 2.779,00	2.269,75 2.701,00	2.368,07 2.818,00											
EBS 4021B	Pentru învelitoare plată, grosime de până la 16 mm (2 x 8 mm)	15-90	1.926,05 2.292,00	1.964,70 2.338,00	2.021,85 2.406,00	2.046,22 2.435,00	2.178,99 2.593,00	2.273,95 2.706,00	2.211,76 2.632,00	2.306,72 2.745,00											
EBL 4021B	Pentru învelitoare plată, grosime de până la 16 mm	15-90	1.926,05 2.292,00	1.964,70 2.338,00	2.021,85 2.406,00	2.046,22 2.435,00	2.178,99 2.593,00	2.273,95 2.706,00	2.211,76 2.632,00	2.306,72 2.745,00											
EBP 4021B	Pentru învelitoare de țiglă, grosime de până la 28 mm (2 x 14 mm)	25-90	1.926,05 2.292,00	1.964,70 2.338,00	2.021,85 2.406,00	-	2.178,99 2.593,00	-	2.211,76 2.632,00	2.306,72 2.745,00											

Pachetul de montaj este compatibil cu toate tipurile de ferestre de mansardă VELUX. Ferestrele de mansardă nu sunt incluse; acestea trebuie comandate separat.

Pentru mai multe informații, te rugăm să contactezi serviciul de Relații Clienți al VELUX.

Prețuri fără TVA (lei)
Prețuri cu TVA (lei)

Dimensiune (cm)		CK02	CK04	CK06	FK04	FK06	FK08	MK04	MK06	MK08	MK10	MK12	
PACHET DE MONTAJ PENTRU TREI FERESTRE ALĂTURATE CE INCLUDE: RAMĂ DE ETANȘARE BDX CU FOLIE HIDROIZOLATOARE ȘI JGHEAB DE DRENAJ, CĂPRIOR ȘI ELEMENT DE FINISAJ DECORATIV.													
100 MM DISTANȚĂ ÎNTRE TOCURILE FERESTRELOR													
Unghi de montaj													
Nivel de montaj standard (nivel roșu)													
EKW 4031E2	Pentru învelitoare ondulată, grosime de până la 120 mm	15-90	3.007,56 3.579,00	3.305,04 3.933,00	3.533,63 4.205,00	3.483,19 4.145,00	3.794,96 4.516,00	4.191,60 4.988,00	3.691,59 4.393,00	3.960,51 4.713,00	4.377,32 5.209,00	4.870,59 5.796,00	5.142,86 6.120,00
EKW 4031E3	Pentru învelitoare ondulată, grosime de până la 120 mm	15-90	3.007,56 3.579,00	3.305,04 3.933,00	3.533,63 4.205,00	3.483,19 4.145,00	3.794,96 4.516,00	4.191,60 4.988,00	3.691,59 4.393,00	3.960,51 4.713,00	4.377,32 5.209,00	4.870,59 5.796,00	5.142,86 6.120,00
EKS 4031E2	Pentru învelitoare plată, grosime de până la 16 mm (2 x 8 mm)	15-90	3.007,56 3.579,00	3.305,04 3.933,00	3.533,63 4.205,00	3.483,19 4.145,00	3.794,96 4.516,00	4.191,60 4.988,00	3.691,59 4.393,00	3.960,51 4.713,00	4.377,32 5.209,00	4.870,59 5.796,00	-
EKS 4031E3	Pentru învelitoare plată, grosime de până la 16 mm (2 x 8 mm)	15-90	3.007,56 3.579,00	3.305,04 3.933,00	3.533,63 4.205,00	3.483,19 4.145,00	3.794,96 4.516,00	4.191,60 4.988,00	3.691,59 4.393,00	3.960,51 4.713,00	4.377,32 5.209,00	4.870,59 5.796,00	-
EKL 4031E2	Pentru învelitoare plată, grosime de până la 16 mm	15-90	3.007,56 3.579,00	3.305,04 3.933,00	3.533,63 4.205,00	3.483,19 4.145,00	3.794,96 4.516,00	4.191,60 4.988,00	3.691,59 4.393,00	3.960,51 4.713,00	4.377,32 5.209,00	4.870,59 5.796,00	5.142,86 6.120,00
EKL 4031E3	Pentru învelitoare plată, grosime de până la 16 mm	15-90	3.007,56 3.579,00	3.305,04 3.933,00	3.533,63 4.205,00	3.483,19 4.145,00	3.794,96 4.516,00	4.191,60 4.988,00	3.691,59 4.393,00	3.960,51 4.713,00	4.377,32 5.209,00	4.870,59 5.796,00	5.142,86 6.120,00

Pachetul de montaj este compatibil cu toate tipurile de ferestre de mansardă VELUX. Ferestrele de mansardă nu sunt incluse; acestea trebuie comandate separat.

Pentru mai multe informații, te rugăm să contactezi serviciul de Relații Clienți al VELUX.

Prețuri fără TVA (lei)
Prețuri cu TVA (lei)

Dimensiune (cm)		FK06	FK08	MK04	MK06	MK08	MK10	PK06	PK08	PK10	SK06	SK08	SK10	UK04	UK08	UK10	
MINI LUCARNĂ																	
Unghi de montaj																	
EAW 6000	Mini lucarnă VELUX, ramă de etanșare EAW pentru materiale de acoperiș profilate până la 120 mm, montaj combi cu talpă, o fereastră de mansardă	10-75	3.389,08 4.033,00	3.567,23 4.245,00	3.389,08 4.033,00	3.567,23 4.245,00	3.781,51 4.500,00	4.173,95 4.967,00	4.031,09 4.797,00	4.245,38 5.052,00	4.387,39 5.221,00	4.209,24 5.009,00	4.458,82 5.306,00	4.637,82 5.519,00	4.458,82 5.306,00	4.815,97 5.731,00	5.351,26 6.368,00
EAW 6021E	Mini lucarnă VELUX, ramă de etanșare EAW pentru materiale de acoperiș profilate, montaj combi cu talpă, două ferestre de mansardă	10-75	3.389,08 4.033,00	3.567,23 4.245,00	3.389,08 4.033,00	3.567,23 4.245,00	3.781,51 4.500,00	4.173,95 4.967,00	4.031,09 4.797,00	4.245,38 5.052,00	4.387,39 5.221,00	4.209,24 5.009,00	4.458,82 5.306,00	4.637,82 5.519,00	4.458,82 5.306,00	4.815,97 5.731,00	-
EAW 6031E	Mini lucarnă VELUX, ramă de etanșare EAW pentru materiale de acoperiș profilate până la 120 mm, montaj combi cu talpă, 3 ferestre de mansardă	10-75	3.389,08 4.033,00	3.567,23 4.245,00	3.389,08 4.033,00	3.567,23 4.245,00	3.781,51 4.500,00	4.173,95 4.967,00	-	-	-	-	-	-	-	-	-

Prețuri fără TVA (lei)
Prețuri cu TVA (lei)

Dimensiune (cm)		MK06 78x118	PK06 94x118	SK06 114x118	
LUCARNĂ					
Unghi de montaj					
EBW 2022BK	Lucarnă VELUX lucarnă, ramă de etanșare EBW pentru materiale de acoperiș profilate până la 120 mm, montaj combi cu talpă, 4 ferestre	35-70	13.633,61 16.224,00	14.591,60 17.364,00	14.886,55 17.715,00
EBW 2032BK	Lucarnă VELUX lucarnă, ramă de etanșare EBW pentru materiale de acoperiș profilate până la 120 mm, montaj combi cu talpă, 6 ferestre	35-70	15.512,61 18.460,00	-	-

Mini-lucarnele noastre permit montajul ferestrelor de mansardă VELUX pentru a fi ridicate mai sus față de acoperiș, creând spațiu suplimentar în interior. Ramele de etanșare pentru lucarnă au dimensiunea și forma exactă pentru o potrivire perfectă, etanșă cu fereastra de mansardă VELUX pe care o alegi.

Mini lucarnele și lucarnele nu includ ferestre. Acestea se achiziționează separat.

LUCARNĂ

Înălțime minimă plafon (B) – în funcție pe panta acoperișului (A)

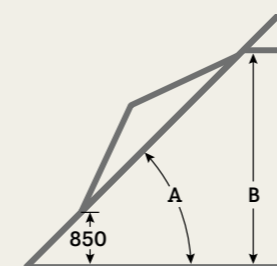





















A	min. B mm
35°	2 003
40°	2 171
45°	2 328
50°	2 470
55°	2 600
60°	2 714
65°	2 815
70°	2 900

Opțiuni disponibile

Dimensiune fereastră	Combinății de ferestre	Cod
MK06	2x2 ferestre de mansardă sau 2x3 ferestre de mansardă	EBW MK06 2022BK EBW MK06 2032BK
PK06	2x2 ferestre de mansardă	EBW PK06 2022BK
SK06	2x2 ferestre de mansardă	EBW SK06 2022BK

PRODUSE DE MONTAJ PENTRU FERESTRE DE MANSARDĂ PENTRU ACOPERIȘUL ÎNCLINAT

Prețuri fără TVA (lei) Prețuri cu TVA (lei)																					
Dimensiune (cm)		CK02 55x78	CK04 55x98	CK06 55x118	FK04 66x98	FK06 66x118	FK08 66x140	MK04 78x98	MK06 78x118	MK08 78x140	MK10 78x160	MK12 78x180	PK06 94x118	PK08 94x140	PK10 94x160	SK06 114x118	SK08 114x140	SK10 114x160	UK04 134x98	UK08 134x140	UK10 134x160
PRODUSE DE MONTAJ PENTRU FERESTRE DE MANSARDĂ																					
Kit de izolare BDX care conține un cadru izolator, folia hidroizolatoare BFX și jgheabul de drenaj (BDX WK34 nu conține jgheabul de drenaj).																					
BDX 2000	Kit izolator VELUX BDX, montaj individual	222,69 265,00	232,77 277,00	243,70 290,00	238,66 284,00	253,78 302,00	264,71 315,00	253,78 302,00	264,71 315,00												
BDX 2000F	Kit izolator VELUX BDX, montaj individual în adâncimea acoperișului	255,46 304,00	268,07 319,00	279,83 333,00	273,95 326,00	292,44 348,00	304,20 362,00	292,44 348,00	304,20 362,00												
BDX 2011	Kit izolator VELUX BDX pentru suport căprior EBY	222,69 265,00	232,77 277,00	243,70 290,00	238,66 284,00	253,78 302,00	264,71 315,00	253,78 302,00	264,71 315,00												
BDX 2011E	Kit izolator VELUX BDX pentru suport căprior EKY	222,69 265,00	232,77 277,00	243,70 290,00	238,66 284,00	253,78 302,00	264,71 315,00	253,78 302,00	264,71 315,00												
BDX 4021B	Kit izolator VELUX BDX pentru două ferestre alăturate	785,71 935,00	805,04 958,00	833,61 992,00	833,61 992,00	900,00 1.071,00	947,06 1.127,00	900,00 1.071,00	947,06 1.127,00												
BDX 4021E	Kit izolator VELUX BDX pentru ferestre alăturate	842,02 1.002,00	862,18 1.026,00	893,28 1.063,00	893,28 1.063,00	963,87 1.147,00	1.015,13 1.208,00	963,87 1.147,00	1.015,13 1.208,00												
BDX 4021EF	Kit izolator VELUX BDX pentru ferestre alăturate, montaj în adâncimea acoperișului	842,02 1.002,00	862,18 1.026,00	893,28 1.063,00	893,28 1.063,00	963,87 1.147,00	1.015,13 1.208,00	963,87 1.147,00	1.015,13 1.208,00												
BDX 4031B	Kit izolator VELUX BDX pentru ferestre alăturate	1.336,13 1.590,00	1.368,91 1.629,00	1.416,81 1.686,00	1.416,81 1.686,00	1.529,41 1.820,00	1.610,08 1.916,00	1.529,41 1.820,00	1.610,08 1.916,00												
Folia hidroizolatoare BFX care închide spațiul dintre fereastra de mansardă și folia hidroizolatoare în construcția acoperișului																					
BFX 1000	Folie hidroizolatoare VELUX BFX, pentru montaj individual	115,97 138,00	121,01 144,00	126,89 151,00	123,53 147,00	131,93 157,00	137,82 164,00	131,93 157,00	137,82 164,00												
BFX 1000F	Folie hidroizolatoare VELUX BFX pentru montaj individual în adâncimea acoperișului	120,17 143,00	126,05 150,00	131,09 156,00	128,57 153,00	136,97 163,00	142,86 170,00	136,97 163,00	142,86 170,00												
Folia barieră de vapori BBX care asigură o conexiune etanșă între fereastra de mansardă și bariera de vapori existentă																					
BBX 0021B	Folie barieră de vapori pentru ferestre alăturate (distanța între ferestre 18 mm)	295,80 352,00	295,80 352,00	295,80 352,00	295,80 352,00	295,80 352,00	295,80 352,00	295,80 352,00	295,80 352,00												
BBX 0021E	Folie barieră de vapori pentru ferestre alăturate (distanța între ferestre 100 mm)	295,80 352,00	295,80 352,00	295,80 352,00	295,80 352,00	295,80 352,00	295,80 352,00	295,80 352,00	295,80 352,00												
BBX 0000	Folie barieră de vapori VELUX BBX	-	138,66 165,00	142,02 169,00	142,02 169,00	144,54 172,00	151,26 180,00	144,54 172,00	147,90 176,00												

Prețuri fără TVA (lei) Prețuri cu TVA (lei)																						
Dimensiune (cm)		CK02 55x78	CK04 55x98	CK06 55x118	FK04 66x98	FK06 66x118	FK08 66x140	MK04 78x98	MK06 78x118		MK08 78x140	MK12 78x180	PK06 94x118	PK08 94x140	PK10 94x160	SK06 114x118	SK08 114x140	SK10 114x160	UK04 134x98	UK08 134x140	UK10 134x160	
FINISAJ																						
Unghi de montaj																						
CADRU PENTRU FINISAJ INTERIOR -montaj interior și soluții în combinații.																						
LSB 2000	Finisaj interior VELUX LSB pentru o grosime a acoperișului de până la 300 mm, montaj individual	15-90	877,31 1.044,00	896,64 1.067,00	915,97 1.090,00	915,97 1.090,00	934,45 1.112,00	973,11 1.158,00	934,45 1.112,00	953,78 1.135,00		991,60 1.180,00	1.335,29 1.589,00	991,60 1.180,00	1.010,92 1.203,00	1.049,58 1.249,00	1.020,17 1.214,00	1.049,58 1.249,00	1.078,15 1.283,00	1.068,07 1.271,00	1.087,39 1.294,00	1.115,97 1.328,00
LSB 2021B	Finisaj interior LSB, montaj dublu	15-90	1.754,62 2.088,00	1.793,28 2.134,00	1.831,09 2.179,00	1.831,09 2.179,00	1.869,75 2.225,00	1.945,38 2.315,00	1.869,75 2.225,00	1.907,56 2.270,00		1.984,03 2.361,00	2.670,59 3.178,00	1.984,03 2.361,00	2.021,85 2.406,00	2.098,32 2.497,00	2.041,18 2.429,00	2.098,32 2.497,00	2.155,46 2.565,00	2.136,13 2.542,00	2.174,79 2.588,00	2.231,93 2.656,00
LSB 2021E	Finisaj interior LSB, montaj în combinație	15-90	1.754,62 2.088,00	1.793,28 2.134,00	1.831,09 2.179,00	1.831,09 2.179,00	1.869,75 2.225,00	1.945,38 2.315,00	1.869,75 2.225,00	1.907,56 2.270,00		1.984,03 2.361,00	2.670,59 3.178,00	1.984,03 2.361,00	2.021,85 2.406,00	2.098,32 2.497,00	2.041,18 2.429,00	2.098,32 2.497,00	2.155,46 2.565,00	2.136,13 2.542,00	2.174,79 2.588,00	2.231,93 2.656,00
LSB 2031B	Finisaj interior LSB, pentru montaj triplu	15-90	2.632,77 3.133,00	2.689,92 3.201,00	2.747,06 3.269,00	2.747,06 3.269,00	2.804,20 3.337,00	2.918,49 3.473,00	2.804,20 3.337,00	2.861,34 3.405,00		2.975,63 3.541,00	4.005,88 4.767,00	-	-	-	-	-	-	-	-	-
LSB 2031E	Finisaj interior LSB, pentru montaj triplu	15-90	2.632,77 3.133,00	2.689,92 3.201,00	2.747,06 3.269,00	2.747,06 3.269,00	2.804,20 3.337,00	2.918,49 3.473,00	2.804,20 3.337,00	2.861,34 3.405,00		2.975,63 3.541,00	4.005,88 4.767,00	-	-	-	-	-	-	-	-	-
LSC 2000	Finisaj interior VELUX LSC pentru grosime a acoperișului de până la 400 mm, montaj individual	15-90	1.096,64 1.305,00	1.121,01 1.334,00	1.144,54 1.362,00	1.144,54 1.362,00	1.168,07 1.390,00	1.215,97 1.447,00	1.168,07 1.390,00	1.192,44 1.419,00		1.240,34 1.476,00	1.668,91 1.986,00	1.240,34 1.476,00	1.263,87 1.504,00	1.311,76 1.561,00	1.275,63 1.518,00	1.311,76 1.561,00	1.347,06 1.603,00	1.335,29 1.589,00	1.358,82 1.617,00	1.394,96 1.660,00
LSC 2021B	Finisaj interior LSC, montaj dublu	15-90	2.194,12 2.611,00	2.241,18 2.667,00	2.289,08 2.724,00	2.289,08 2.724,00	2.336,97 2.781,00	2.431,93 2.894,00	2.336,97 2.781,00	2.384,87 2.838,00		2.479,83 2.951,00	3.338,66 3.973,00	2.479,83 2.951,00	2.527,73 3.008,00	2.622,69 3.121,00	2.551,26 3.036,00	2.622,69 3.121,00	2.694,12 3.206,00	2.670,59 3.178,00	2.718,49 3.235,00	2.789,92 3.320,00
LSC 2021E	Finisaj interior LSC, montaj în combinație	15-90	2.194,12 2.611,00	2.241,18 2.667,00	2.289,08 2.724,00	2.289,08 2.724,00	2.336,97 2.781,00	2.431,93 2.894,00	2.336,97 2.781,00	2.384,87 2.838,00		2.479,83 2.951,00	3.338,66 3.973,00	2.479,83 2.951,00	2.527,73 3.008,00	2.622,69 3.121,00	2.551,26 3.036,00	2.622,69 3.121,00	2.694,12 3.206,00	2.670,59 3.178,00	2.718,49 3.235,00	2.789,92 3.320,00
LSC 2031B	Finisaj interior LSC, montaj dublu	15-90	3.290,76 3.916,00	3.362,18 4.001,00	3.433,61 4.086,00	3.433,61 4.086,00	3.505,04 4.171,00	3.647,90 4.341,00	3.505,04 4.171,00	3.576,47 4.256,00		3.720,17 4.427,00	5.007,56 5.959,00	-	-	-	-	-	-	-	-	-
LSD 2000	Finisaj interior LSD pentru o grosime a acoperișului de până la 500 mm, montaj individual	15-90	1.491,60 1.775,00	1.524,37 1.814,00	1.556,30 1.852,00	1.556,30 1.852,00	1.589,08 1.891,00	1.653,78 1.968,00	1.589,08 1.891,00	1.621,85 1.930,00		1.686,55 2.007,00	2.269,75 2.701,00	1.686,55 2.007,00	1.718,49 2.045,00	1.783,19 2.122,00	1.735,29 2.065,00	1.783,19 2.122,00	1.831,93 2.180,00	1.815,97 2.161,00	1.848,74 2.200,00	1.897,48 2.258,00
LSD 2021B	Căptușeală interioară VELUX LSD, montaj dublu	15-90	1.754,62 2.088,00	1.793,28 2.134,00	1.831,09 2.179,00	1.831,09 2.179,00	1.869,75 2.225,00	1.945,38 2.315,00	1.869,75 2.225,00	1.907,56 2.270,00		1.984,03 2.361,00	2.670,59 3.178,00	-	-	-	-	-	-	-	-	-
LSD 2021E	Finisaj interior LSD, montaj în combinație	15-90	1.754,62 2.088,00	1.793,28 2.134,00	1.831,09 2.179,00	1.831,09 2.179,00	1.869,75 2.225,00	1.945,38 2.315,00	1.869,75 2.225,00	1.907,56 2.270,00		1.984,03 2.361,00	2.670,59 3.178,00	-	-	-	-	-	-	-	-	-

Finisajele interioare LSB, LSC, LSD sunt compatibile atât cu ferestrele de mansardă VELUX din generațiile mai vechi, cât și cu cele din noua generație.

Prețuri fără TVA (lei) Prețuri cu TVA (lei)																							
Dimensiune (cm)		CK02 55x78	CK04 55x98	CK06 55x118	FK04 66x98	FK06 66x118	FK08 66x140	MK04 78x98	MK06 78x118		MK08 78x140	MK10 78x160	MK12 78x180	PK06 94x118	PK08 94x140	PK10 94x160	SK06 114x118	SK08 114x140	SK10 114x160	UK04 134x98	UK08 134x140	UK10 134x160	
PROTECȚIE FERESTRE DE MANSARDĂ																							
Unghi de montaj																							
ZWC 0000	Acest set de acoperitori include elemente de protecție laterale și inferioare pentru tocul ferestrei și este necesar când se montează o fereastră de mansardă VELUX fără a utiliza o ramă de etanșare VELUX.	-	199,16 237,00	214,29 255,00	219,33 261,00	229,41 273,00	231,93 276,00	257,14 306,00	231,93 276,00	252,10 300,00		269,75 321,00	292,44 348,00	325,21 387,00	292,44 348,00	310,08 369,00	317,65 378,00	320,17 381,00	325,21 387,00	340,34 405,00	282,35 336,00	363,03 432,00	415,97 495,00
ZWC 0000T	Acest set de acoperitori, care include elemente de protecție laterale și inferioare pentru tocul ferestrei precum și o extensie pentru partea superioară, este necesar când se montează o fereastră de mansardă VELUX fără a utiliza o ramă de etanșare VELUX.	-	199,16 237,00	214,29 255,00	219,33 261,00	229,41 273,00	231,93 276,00	257,14 306,00	231,93 276,00	252,10 300,00		269,75 321,00	292,44 348,00	325,21 387,00	292,44 348,00	310,08 369,00	317,65 378,00	320,17 381,00	325,21 387,00	340,34 405,00	282,35 336,00	363,03 432,00	415,97 495,00



Prețuri fără TVA (lei)
Prețuri cu TVA (lei)

MK31 78x60	MK35 78x95	MK36 78x115	MK38 78x137	PK31 94x60	PK35 94x95	PK36 94x115	PK38 94x137	SK31 114x60	SK35 114x95	SK36 114x115	SK38 114x137	UK31 134x60	UK35 134x95	UK36 134x115	UK38 134x137

ELEMENTE VERTICALE CU DESCHIDERE SPRE INTERIOR

		W/(m² K) Unghi de montaj																		
VFE 3070	Acționare manuală cu articulare în partea de jos, lemn de pin, finisaj cu strat triplu de lac transparent, geam cu două foi de sticlă	1.3	15-55	2.579,83 3.070,00	2.894,12 3.444,00	3.083,19 3.669,00	3.209,24 3.819,00	2.957,14 3.519,00	3.272,27 3.894,00	3.398,32 4.044,00		3.523,53 4.193,00	3.303,36 3.931,00	3.586,55 4.268,00	3.649,58 4.343,00	3.775,63 4.493,00	3.586,55 4.268,00	3.901,68 4.643,00	3.963,87 4.717,00	4.215,97 5.017,00
VFE 3068	Acționare manuală cu articulare în partea de jos, lemn de pin, finisaj cu strat triplu de lac transparent, geam triplu	1.1	15-55	3.225,21 3.838,00	3.618,49 4.306,00	3.853,78 4.586,00	4.011,76 4.774,00	3.696,64 4.399,00	4.089,92 4.867,00	4.247,06 5.054,00		4.405,04 5.242,00	4.129,41 4.914,00	4.483,19 5.335,00	4.562,18 5.429,00	-	4.483,19 5.335,00	4.876,47 5.803,00	-	-
VFE 3066	Acționare manuală cu articulare în partea de jos, lemn de pin, finisaj cu strat triplu de lac transparent, geam triplu	1.0	15-55	3.611,76 4.298,00	4.052,10 4.822,00	-	-	4.140,34 4.927,00	4.580,67 5.451,00	-		-	4.625,21 5.504,00	5.021,01 5.975,00	-	-	5.021,01 5.975,00	5.462,18 6.500,00	-	-
VFE 3062	Acționare manuală cu articulare în partea de jos, lemn de pin, finisaj cu strat triplu de lac transparent, geam triplu	1.0	15-55	4.489,08 5.342,00	5.036,13 5.993,00	-	-	5.146,22 6.124,00	5.693,28 6.775,00	-		-	5.747,90 6.840,00	6.241,18 7.427,00	-	-	6.241,18 7.427,00	6.788,24 8.078,00	-	-
VFA 3070	Acționare manuală cu articulare pe stânga, lemn de pin, finisaj cu strat triplu de lac transparent, geam cu două foi de sticlă	1.3	15-55	-	3.339,50 3.974,00	3.557,98 4.234,00	3.702,52 4.406,00	-	3.775,63 4.493,00	3.921,01 4.666,00		4.065,55 4.838,00	-	4.138,66 4.925,00	4.210,92 5.011,00	4.356,30 5.184,00	-	-	-	-
VFA 3068	Acționare manuală cu articulare pe stânga, lemn de pin, finisaj cu strat triplu de lac transparent, geam triplu	1.1	15-55	-	4.174,79 4.968,00	4.447,06 5.292,00	4.628,57 5.508,00	-	4.719,33 5.616,00	4.900,84 5.832,00		5.082,35 6.048,00	-	5.173,11 6.156,00	5.263,87 6.264,00	5.445,38 6.480,00	-	-	-	-
VFA 3066	Acționare manuală cu articulare pe stânga, lemn de pin, finisaj cu strat triplu de lac transparent, geam triplu	1.0	15-55	-	4.675,63 5.564,00	4.980,67 5.927,00	5.184,03 6.169,00	-	5.285,71 6.290,00	5.489,08 6.532,00		5.692,44 6.774,00	-	5.794,12 6.895,00	5.895,80 7.016,00	6.099,16 7.258,00	-	-	-	-
VFB 3070	Acționare manuală cu articulare pe dreapta, lemn de pin, finisaj cu strat triplu de lac transparent, geam cu două foi de sticlă	1.3	15-55	-	3.339,50 3.974,00	3.557,98 4.234,00	3.702,52 4.406,00	-	3.775,63 4.493,00	3.921,01 4.666,00		4.065,55 4.838,00	-	4.138,66 4.925,00	4.210,92 5.011,00	4.356,30 5.184,00	-	-	-	-
VFB 3068	Acționare manuală cu articulare pe dreapta, lemn de pin, finisaj cu strat triplu de lac transparent, geam triplu	1.1	15-55	-	4.174,79 4.968,00	4.447,06 5.292,00	4.628,57 5.508,00	-	4.719,33 5.616,00	4.900,84 5.832,00		5.082,35 6.048,00	-	5.173,11 6.156,00	5.263,87 6.264,00	5.445,38 6.480,00	-	-	-	-
VFB 3066	Acționare manuală cu articulare pe dreapta, lemn de pin, finisaj cu strat triplu de lac transparent, geam triplu	1.0	15-55	-	4.675,63 5.564,00	4.980,67 5.927,00	5.184,03 6.169,00	-	5.285,71 6.290,00	5.489,08 6.532,00		5.692,44 6.774,00	-	5.794,12 6.895,00	5.895,80 7.016,00	6.099,16 7.258,00	-	-	-	-
VFE 2070	Acționare manuală cu articulare în partea de jos, lemn de pin, finisaj cu strat triplu, vopsit în alb, geam cu două foi de sticlă	1.3	15-55	2.579,83 3.070,00	2.894,12 3.444,00	3.083,19 3.669,00	3.209,24 3.819,00	2.957,14 3.519,00	3.272,27 3.894,00	3.398,32 4.044,00		3.523,53 4.193,00	3.303,36 3.931,00	3.586,55 4.268,00	3.649,58 4.343,00	3.775,63 4.493,00	3.586,55 4.268,00	3.901,68 4.643,00	3.963,87 4.717,00	4.215,97 5.017,00
VFE 2068	Acționare manuală cu articulare în partea de jos, lemn de pin, finisaj cu strat triplu, vopsit în alb, geam triplu	1.1	15-55	3.225,21 3.838,00	3.618,49 4.306,00	-	-	3.696,64 4.399,00	4.089,92 4.867,00	-		-	4.129,41 4.914,00	4.483,19 5.335,00	-	-	4.483,19 5.335,00	4.876,47 5.803,00	-	-
VFE 2066	Acționare manuală cu articulare în partea de jos, lemn de pin, finisaj cu strat triplu, vopsit în alb, geam triplu	1.0	15-55	3.611,76 4.298,00	4.052,10 4.822,00	-	-	4.140,34 4.927,00	4.580,67 5.451,00	-		-	4.625,21 5.504,00	5.021,01 5.975,00	-	-	5.021,01 5.975,00	5.462,18 6.500,00	-	-
VFE 2062	Acționare manuală cu articulare în partea de jos, lemn de pin, finisaj cu strat triplu, vopsit în alb, geam triplu	1.0	15-55	4.489,08 5.342,00	5.036,13 5.993,00	-	-	5.146,22 6.124,00	5.693,28 6.775,00	-		-	5.747,90 6.840,00	6.241,18 7.427,00	-	-	6.241,18 7.427,00	6.788,24 8.078,00	-	-
VFA 2070	Acționare manuală cu articulare pe stânga, lemn de pin, finisaj cu strat triplu, vopsit în alb, geam cu două foi de sticlă	1.3	15-55	-	3.339,50 3.974,00	3.557,98 4.234,00	3.702,52 4.406,00	-	3.775,63 4.493,00	3.921,01 4.666,00		4.065,55 4.838,00	-	4.138,66 4.925,00	4.210,92 5.011,00	4.356,30 5.184,00	-	-	-	-
VFA 2068	Acționare manuală cu articulare pe stânga, lemn de pin, finisaj cu strat triplu, vopsit în alb, geam triplu	1.1	15-55	-	4.174,79 4.968,00	4.447,06 5.292,00	4.628,57 5.508,00	-	4.719,33 5.616,00	4.900,84 5.832,00		5.082,35 6.048,00	-	5.173,11 6.156,00	5.263,87 6.264,00	5.445,38 6.480,00	-	-	-	-
VFA 2066	Acționare manuală cu articulare pe stânga, lemn de pin, finisaj cu strat triplu, vopsit în alb, geam triplu	1.0	15-55	-	4.675,63 5.564,00	4.980,67 5.927,00	5.184,03 6.169,00	-	5.285,71 6.290,00	5.489,08 6.532,00		5.692,44 6.774,00	-	5.794,12 6.895,00	5.895,80 7.016,00	6.099,16 7.258,00	-	-	-	-
VFB 2070	Acționare manuală cu articulare pe dreapta, lemn de pin, finisaj cu strat triplu, vopsit în alb, geam cu două foi de sticlă	1.3	15-55	-	3.339,50 3.974,00	3.557,98 4.234,00	3.702,52 4.406,00	-	3.775,63 4.493,00	3.921,01 4.666,00		4.065,55 4.838,00	-	4.138,66 4.925,00	4.210,92 5.011,00	4.356,30 5.184,00	-	-	-	-
VFB 2068	Acționare manuală cu articulare pe dreapta, lemn de pin, finisaj cu strat triplu, vopsit în alb, geam triplu	1.1	15-55	-	4.174,79 4.968,00	4.447,06 5.292,00	4.628,57 5.508,00	-	4.719,33 5.616,00	4.900,84 5.832,00		5.082,35 6.048,00	-	5.173,11 6.156,00	5.263,87 6.264,00	5.445,38 6.480,00	-	-	-	-
VFB 2066	Acționare manuală cu articulare pe dreapta, lemn de pin, finisaj cu strat triplu, vopsit în alb, geam triplu	1.0	15-55	-	4.675,63 5.564,00	4.980,67 5.927,00	5.184,03 6.169,00	-	5.285,71 6.290,00	5.489,08 6.532,00		5.692,44 6.774,00	-	5.794,12 6.895,00	5.895,80 7.016,00	6.099,16 7.258,00	-	-	-	-

Elementele verticale VFE, VFA și VFB sunt concepute pentru a fi utilizate în combinație cu ferestrele de mansardă GGL/GPL/GLL sau cu o fereastră fixă GIL. Nu pot fi montate individual.
Ferestrele verticale VFE cu deschidere spre interior și articulare pe partea de jos, VFA cu deschidere spre interior, articulare pe partea stânga, VFB cu deschidere spre interior, articulare pe partea dreaptă



Prețuri fără TVA (lei)
Prețuri cu TVA (lei)

MK31 78x60	MK35 78x95	MK36 78x115	MK38 78x137	PK31 94x60	PK35 94x95	PK36 94x115	PK38 94x137	SK31 114x60	SK35 114x95	SK36 114x115	SK38 114x137
---------------	---------------	----------------	----------------	---------------	---------------	----------------	----------------	----------------	----------------	-----------------	-----------------

ELEMENTE VERTICALE FIXE

		W/(m² K) Unghi de montaj															
VIU 0070	Fixă, lemn cu înveliș de poliuretan alb, fără întreținere, durabil., geam cu două foi de sticlă	1.3	15-55	2.242,86 2.669,00	2.515,97 2.994,00	2.679,83 3.189,00	2.789,08 3.319,00	2.570,59 3.059,00	2.844,54 3.385,00	2.953,78 3.515,00	3.063,03 3.645,00			2.871,43 3.417,00	3.117,65 3.710,00	3.172,27 3.775,00	3.281,51 3.905,00
VIU 0068	Fixă, lemn cu înveliș de poliuretan alb, fără întreținere, durabil., geam triplu	1.1	15-55	2.803,36 3.336,00	3.145,38 3.743,00	-	-	3.213,45 3.824,00	3.555,46 4.231,00	-	-			3.589,08 4.271,00	3.897,48 4.638,00	-	-
VIU 0066	Fixă, lemn cu înveliș de poliuretan alb, fără întreținere, durabil., geam triplu	1.0	15-55	3.139,50 3.736,00	3.522,69 4.192,00	-	-	3.599,16 4.283,00	3.981,51 4.738,00	-	-			4.020,17 4.784,00	4.364,71 5.194,00	-	-
VIU 0062	Fixă, lemn cu înveliș de poliuretan alb, fără întreținere, durabil., geam triplu	1.0	15-55	3.901,68 4.643,00	4.378,15 5.210,00	-	-	4.473,11 5.323,00	4.948,74 5.889,00	-	-			4.996,64 5.946,00	5.424,37 6.455,00	-	-

Ferestrele verticale VIU sunt concepute pentru a fi montate sub fereastra de mansardă GGU.
Fereastra VIU nu poate fi montată separat.

Prețuri fără TVA (lei)
Prețuri cu TVA (lei)

Dimensiune (cm) MK00
78x+++ PK00
94x+++ SK00
114x+++

CONECTOR UNIVERSAL EFY PENTRU COMBINAȚII DE FERESTRE DE MANSARDĂ CU ELEMENTE DE FAȚADĂ

		Unghi de montaj			
EFY 2012	lemn vopsit alb	-	276,47 329,00	291,60 347,00	301,68 359,00
EFY 3012	lac transparent	-	276,47 329,00	291,60 347,00	301,68 359,00

Prețuri fără TVA (lei)
Prețuri cu TVA (lei)

Dimensiune (cm)

MKO4
78x98

MKO6
78x118

MKO8
78x140

MK10
78x160

MK12
78x180

PK06
94x118

PK08
94x140

PK10
94x160

SK06
114x118

SK08
114x140

SK10
114x160

UK04
134x98

UK08
134x140

UK10
134x160

COMBINAȚII DE FERESTRE DE MANSARDĂ ȘI ELEMENTE VERTICALE VFA, VFB, VFE ȘI VIU.

PENTRU MONTAJ INDIVIDUAL CU ELEMENTE VERTICALE

Unghi
de montaj

Nivel de montaj standard (nivel roșu)

EFW 0012	Pentru învelitoare ondulată, grosime de până la 120 mm	15-55	862,18 1.026,00	879,83 1.047,00	915,13 1.089,00	941,18 1.120,00	1.082,35 1.288,00	932,77 1.110,00	985,71 1.173,00	994,12 1.183,00		1.029,41 1.225,00	1.073,11 1.277,00	1.082,35 1.288,00	1.082,35 1.288,00	1.205,04 1.434,00	1.425,21 1.696,00
EFS 0012	Pentru învelitoare plată, grosime de până la 16 mm (2 x 8 mm)	15-55	862,18 1.026,00	879,83 1.047,00	915,13 1.089,00	941,18 1.120,00	-	932,77 1.110,00	985,71 1.173,00	994,12 1.183,00		1.029,41 1.225,00	1.073,11 1.277,00	1.082,35 1.288,00	-	1.205,04 1.434,00	1.425,21 1.696,00

Montaj în adâncimea acoperișului (40 mm) (nivel albastru)

EFJ 0012	Pentru învelitori plate sau ondulate cu grosime de până la 90 mm	20-55	862,18 1.026,00	879,83 1.047,00	915,13 1.089,00	941,18 1.120,00	1.082,35 1.288,00	932,77 1.110,00	985,71 1.173,00	994,12 1.183,00		1.029,41 1.225,00	1.073,11 1.277,00	1.082,35 1.288,00	1.082,35 1.288,00	1.205,04 1.434,00	1.425,21 1.696,00
EFN 0012	Pentru învelitoare plată, grosime de până la 16 mm (2 x 8 mm)	20-55	862,18 1.026,00	879,83 1.047,00	915,13 1.089,00	-	1.082,35 1.288,00	932,77 1.110,00	985,71 1.173,00	994,12 1.183,00		1.029,41 1.225,00	1.073,11 1.277,00	-	1.082,35 1.288,00	1.205,04 1.434,00	-

PENTRU MONTAJUL A DOUĂ FERESTRE ALĂTURATE CU ELEMENTE VERTICALE

Nivel de montaj standard (nivel roșu)

EFW 0022E	Pentru învelitoare ondulată, grosime de până la 120 mm	15-55	1.724,37 2.052,00	1.759,66 2.094,00	1.830,25 2.178,00	1.883,19 2.241,00	2.164,71 2.576,00	1.865,55 2.220,00	1.970,59 2.345,00	1.988,24 2.366,00		2.058,82 2.450,00	2.147,06 2.555,00	2.164,71 2.576,00	2.164,71 2.576,00	2.410,92 2.869,00	2.850,42 3.392,00
EFS 0022E	Pentru învelitoare plată, grosime de până la 16 mm (2 x 8 mm)	15-55	1.724,37 2.052,00	1.759,66 2.094,00	1.830,25 2.178,00	1.883,19 2.241,00	2.164,71 2.576,00	1.865,55 2.220,00	1.970,59 2.345,00	1.988,24 2.366,00		2.058,82 2.450,00	2.147,06 2.555,00	2.164,71 2.576,00	2.164,71 2.576,00	2.410,92 2.869,00	2.850,42 3.392,00

Montaj în adâncimea acoperișului (40 mm) (nivel albastru)

EFJ 0022E	Pentru învelitori plate sau ondulate cu grosime de până la 90 mm	20-55	1.724,37 2.052,00	1.759,66 2.094,00	1.830,25 2.178,00	1.883,19 2.241,00	2.164,71 2.576,00	1.865,55 2.220,00	1.970,59 2.345,00	1.988,24 2.366,00		2.058,82 2.450,00	2.147,06 2.555,00	2.164,71 2.576,00	2.164,71 2.576,00	2.410,92 2.869,00	2.850,42 3.392,00
EFN 0022E	Pentru învelitoare plată, grosime de până la 16 mm (2 x 8 mm)	20-55	1.724,37 2.052,00	1.759,66 2.094,00	1.830,25 2.178,00	-	-	1.865,55 2.220,00	1.970,59 2.345,00	1.988,24 2.366,00		2.058,82 2.450,00	2.147,06 2.555,00	-	2.164,71 2.576,00	2.410,92 2.869,00	-

PENTRU MONTAJUL A TREI FERESTRE ALĂTURATE CU ELEMENTE VERTICALE

Nivel de montaj standard (nivel roșu)

EFW 0032B	Pentru învelitoare ondulată, grosime de până la 120 mm	15-55	2.586,55 3.078,00	2.639,50 3.141,00	2.745,38 3.267,00	2.824,37 3.361,00	3.246,22 3.863,00	-	-	-		-	-	-	-	-	-
EFW 0032C	Pentru învelitoare ondulată, grosime de până la 120 mm	15-55	2.586,55 3.078,00	2.639,50 3.141,00	2.745,38 3.267,00	2.824,37 3.361,00	3.246,22 3.863,00	-	-	-		-	-	-	-	-	-
EFW 0032E	Pentru învelitoare ondulată, grosime de până la 120 mm	15-55	2.586,55 3.078,00	2.639,50 3.141,00	2.745,38 3.267,00	2.824,37 3.361,00	3.246,22 3.863,00	-	-	-		-	-	-	-	-	-
EFS 0032B	Pentru învelitoare plată, grosime de până la 16 mm (2 x 8 mm)	15-55	2.586,55 3.078,00	2.639,50 3.141,00	2.745,38 3.267,00	2.824,37 3.361,00	3.246,22 3.863,00	-	-	-		-	-	-	-	-	-
EFS 0032C	Pentru învelitoare plată, grosime de până la 16 mm (2 x 8 mm)	15-55	2.586,55 3.078,00	2.639,50 3.141,00	2.745,38 3.267,00	2.824,37 3.361,00	3.246,22 3.863,00	-	-	-		-	-	-	-	-	-
EFS 0032E	Pentru învelitoare plată, grosime de până la 16 mm (2 x 8 mm)	15-55	2.586,55 3.078,00	2.639,50 3.141,00	2.745,38 3.267,00	2.824,37 3.361,00	3.246,22 3.863,00	-	-	-		-	-	-	-	-	-

Montaj în adâncimea acoperișului (40 mm) (nivel albastru)

EFJ 0032E	Pentru învelitori plate sau ondulate cu grosime de până la 90 mm	20-55	2.586,55 3.078,00	2.639,50 3.141,00	2.745,38 3.267,00	2.824,37 3.361,00	3.246,22 3.863,00	-	-	-		-	-	-	-	-	-
EFN 0032E	Pentru învelitoare plată, grosime de până la 16 mm (2 x 8 mm)	20-55	2.586,55 3.078,00	2.639,50 3.141,00	2.745,38 3.267,00	-	-	-	-	-		-	-	-	-	-	-



Prețuri fără TVA (lei)
Prețuri cu TVA (lei)

MK34 78x92	PK34 94x92	SK34 114x92

EXTENSII PE VERTICALĂ

		W/(m² K)	Unghi de montaj			
GIL 3070	Fixă, lemn de pin, finisaj cu strat triplu de lac transparent, geam cu două foi de sticlă	1.3	15-90	2.178,15 2.592,00	2.468,91 2.938,00	2.710,92 3.226,00
GIL 3068	Fixă, lemn de pin, finisaj cu strat triplu de lac transparent, geam triplu	1.1	15-90	2.722,69 3.240,00	3.085,71 3.672,00	3.388,24 4.032,00
GIL 3066	Fixă, lemn de pin, finisaj cu strat triplu de lac transparent, geam triplu	1.0	15-90	3.049,58 3.629,00	3.456,30 4.113,00	3.794,96 4.516,00
GIU 0070	Fixă, lemn cu înveliș de poliuretan alb, fără întreținere, durabil, geam cu două foi de sticlă	1.3	15-90	2.461,34 2.929,00	2.789,08 3.319,00	3.063,03 3.645,00
GIU 0068	Fixă, lemn cu înveliș de poliuretan alb, fără întreținere, durabil, geam triplu	1.1	15-90	3.076,47 3.661,00	3.486,55 4.149,00	3.828,57 4.556,00
GIU 0066	Fixă, lemn cu înveliș de poliuretan alb, fără întreținere, durabil, geam triplu	1.0	15-90	3.446,22 4.101,00	3.905,04 4.647,00	4.288,24 5.103,00
GIU 0062	Fixă, lemn cu înveliș de poliuretan alb, fără întreținere, durabil, geam triplu	1.0	15-90	4.282,35 5.096,00	4.853,78 5.776,00	5.329,41 6.342,00
GIL 2070	Fixă, lemn de pin, finisaj cu strat triplu, vopsit în alb, geam cu două foi de sticlă	1.3	15-90	2.178,15 2.592,00	2.468,91 2.938,00	2.710,92 3.226,00
GIL 2068	Fixă, lemn de pin, finisaj cu strat triplu, vopsit în alb, geam triplu	1.1	15-90	2.722,69 3.240,00	3.085,71 3.672,00	3.388,24 4.032,00
GIL 2066	Fixă, lemn de pin, finisaj cu strat triplu, vopsit în alb, geam triplu	1.0	15-90	3.049,58 3.629,00	3.456,30 4.113,00	3.794,96 4.516,00
GIL 2062	Fixă, lemn de pin, finisaj cu strat triplu, vopsit în alb, geam triplu	1.0	15-90	3.789,92 4.510,00	4.294,96 5.111,00	4.716,81 5.613,00

Extensiile pe verticală GIL sunt proiectate pentru a fi montate sub ferestrele de mansardă GGL, GPL și GLL.
Ferestrele sunt montate direct sub tocul elementului superior, fără a fi nevoie de un profil suplimentar.
Fereastra GIL nu poate fi montată separat.

Extensiile pe verticală GIU sunt concepute pentru a fi montate sub ferestrele de mansardă GGU, GPU și GLU.
Acestea se montează chiar sub tocul elementului superior, fără a mai fi nevoie de un profil suplimentar.
Fereastra GIU nu poate fi montată separat.

Prețuri fără TVA (lei)
Prețuri cu TVA (lei)

Dimensiune (cm)

WK34
+++x94

COMBINAȚII DE FERESTRE DE MANSARDĂ ȘI EXTENSII PENTRU ACOPERIȘUL ÎNCLINAT

Pentru montaj individual pentru fereastră de mansardă cu extensie pentru acoperișul înclinat

Unghi de montaj

Nivel de montaj standard (nivel roșu)

ETW 1000	Pentru învelitoare ondulantă, grosime de până la 120 mm	15-90	377,31 449,00
ETW 1000S	Pentru învelitoare ondulantă, grosime de până la 120 mm	15-90	377,31 449,00
ETW 2000	Pentru învelitoare ondulantă, grosime de până la 120 mm	15-90	377,31 449,00
ETW 2000S	Pentru învelitoare ondulantă, grosime de până la 120 mm	15-90	377,31 449,00
ETS 1000	Pentru învelitoare plată, grosime de până la 16 mm (2 x 8 mm)	15-90	377,31 449,00
ETS 2000	Pentru învelitoare plată, grosime de până la 16 mm (2 x 8 mm)	15-90	377,31 449,00

Montaj în adâncimea acoperișului (40 mm) (nivel albastru)

ETJ 1000	Pentru învelitori plate sau ondulate cu grosime de până la 90 mm	20-90	-
ETJ 2000	Pentru învelitori plate sau ondulate cu grosime de până la 90 mm	20-90	-

Prețuri fără TVA (lei)
Prețuri cu TVA (lei)

Dimensiune (cm)

WK34
+++x94

PENTRU MONTAJ ÎN COMBINAȚII DE FERESTRE DE MANSARDĂ CU EXTENSIE PENTRU ACOPERIȘUL ÎNCLINAT

Unghi de montaj

Nivel de montaj standard (nivel roșu)

ETW 2000M (F, G, H)*	Pentru învelitoare ondulantă, grosime de până la 120 mm	15-90	377,31 449,00
ETS 2000M (F, G, H)*	Pentru învelitoare plată, grosime de până la 16 mm (2 x 8 mm)	15-90	377,31 449,00
Montaj în adâncimea acoperișului (40 mm) (nivel albastru)			
ETJ 2000M (F, G, H)*	Pentru învelitori plate sau ondulate cu grosime de până la 90 mm	20-90	-



Prețuri fără TVA (lei)
Prețuri cu TVA (lei)

				MK19	PK19	SK19
BALCON PENTRU ACOPERIȘ ÎNCLINAT		W/(m² K) Unghi de montaj				
GDL 2066	Acționare manuală, deschidere de jos, lemn de pin, finisaj cu strat triplu, vopsit în alb, geam triplu	1.3	35-53	13.077,31 15.562,00	-	-
GDL 3066	Acționare manuală, deschidere de jos, lemn de pin, finisaj cu strat triplu de lac transparent, geam triplu	1.3	35-53	13.077,31 15.562,00	-	-
GDL 2066	Acționare manuală, deschidere de jos, lemn de pin, finisaj cu strat triplu, vopsit în alb, geam triplu	1.1	35-53	-	14.061,34 16.733,00	-
GDL 3066	Acționare manuală, deschidere de jos, lemn de pin, finisaj cu strat triplu de lac transparent, geam triplu	1.1	35-53	-	14.061,34 16.733,00	-
GDL 2066	Acționare manuală, deschidere de jos, lemn de pin, finisaj cu strat triplu, vopsit în alb, geam triplu	1.1	35-53	-	-	15.045,38 17.904,00
GDL 3066	Acționare manuală, deschidere de jos, lemn de pin, finisaj cu strat triplu de lac transparent, geam triplu	1.1	35-53	-	-	15.045,38 17.904,00

Pentru fereastra GDL, dimensiunea MK19, $U_w = 1,3$
Cerceveaua superioară a balconului GDL este acționată de un mâner, cerceveaua inferioară de o pereche de mânere. Fereastra se poate roti pentru o curățare ușoară.

Prețuri fără TVA (lei)
Prețuri cu TVA (lei)

Dimensiune (cm)

MK19
78x252

PK19
94x252

SK19
114x252

MONTAJ BALCON

Pachet de montaj Basic care include folia hidroizolatoare BFX și jghebul de drenaj.

		Unghi de montaj				
EDW 1000	Pentru învelitoare ondulată, grosime de până la 120 mm	35-53	942,86 1.122,00	1.041,18 1.239,00	1.076,47 1.281,00	
EDS 1000	Pentru învelitoare plată, grosime de până la 16 mm (2 x 8 mm)	35-53	942,86 1.122,00	1.041,18 1.239,00	1.076,47 1.281,00	
EDL 1000	Pentru învelitoare plată, grosime de până la 16 mm	35-53	942,86 1.122,00	1.041,18 1.239,00	1.076,47 1.281,00	

Prețuri fără TVA (lei)
Prețuri cu TVA (lei)

Dimensiune (cm)

MK19
78x252

PK19
94x252

SK19
114x252

PACHET DE MONTAJ ENERGY CARE INCLUDE FOLIA HIDROIZOLATOARE BFX, JGHEBUL DE DRENAJ ȘI CADRUL IZOLATOR BDX.

		Unghi de montaj				
EDW 2000	Pentru învelitoare ondulată, grosime de până la 120 mm	35-53	1.095,80 1.304,00	1.210,92 1.441,00	1.251,26 1.489,00	
EDS 2000	Pentru învelitoare plată, grosime de până la 16 mm (2 x 8 mm)	35-53	1.095,80 1.304,00	1.210,92 1.441,00	1.251,26 1.489,00	
EDL 2000	Pentru învelitoare plată, grosime de până la 16 mm	35-53	-	1.210,92 1.441,00	-	

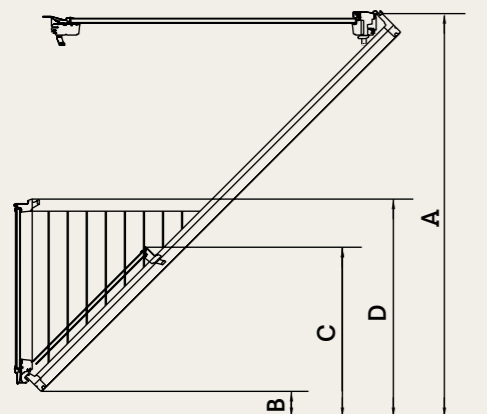

	A	B	C	D
Pantă acoperiș	Partea de sus a ferestrei	Partea de jos a ferestrei	Partea de sus a elementului ferestrei de jos	Înălțime balustradă
	cm	cm	cm	cm
53°	209	0	81	95
50°	201	0	79	95
45°	200	13	88	108
40°	200	28	98	123
35°	200	45	109	140



Prețuri fără TVA (lei)
Prețuri cu TVA (lei)

M08
78x140

M35
78x109

IEȘIRE PE TERASĂ

		W/(m² K)	Unghi de montaj		
GEL 2065	Deschidere spre exterior, lemn de pin, finisaj cu strat triplu, vopsit în alb, geam triplu	1.0	35-53	7.121,01 8.474,00	-
GEL 3065	Deschidere spre exterior, lemn de pin, finisaj cu strat triplu de lac transparent, geam triplu	1.0	35-53	7.121,01 8.474,00	-
VEA 2065	Deschidere spre exterior la dreapta, lemn de pin, finisaj cu strat triplu, vopsit în alb, geam triplu	1.0	35-53	-	6.011,76 7.154,00
VEA 3065	Deschidere spre exterior la dreapta, lemn de pin, finisaj cu strat triplu de lac transparent, geam triplu	1.0	35-53	-	6.011,76 7.154,00
VEB 2065	Deschidere spre exterior la stânga, lemn de pin, finisaj cu strat triplu, vopsit în alb, geam triplu	1.0	35-53	-	6.011,76 7.154,00
VEB 3065	Deschidere spre exterior la stânga, lemn de pin, finisaj cu strat triplu de lac transparent, geam triplu	1.0	35-53	-	6.011,76 7.154,00
VEC 2065	Fix, lemn de pin, finisaj cu strat triplu, vopsit în alb, geam triplu	1.0	35-53	-	5.566,39 6.624,00
VEC 3065	Fix, lemn de pin, finisaj cu strat triplu de lac transparent, geam triplu	1.0	35-53	-	5.566,39 6.624,00

GEL este un element înclinat combinat cu o fereastră VEA/B cu deschidere verticală sau o fereastră VEC fixă. Când combini mai mult de o fereastră, poate fi deschisă doar una.

Dimensiune balcon în funcție de panta acoperișului

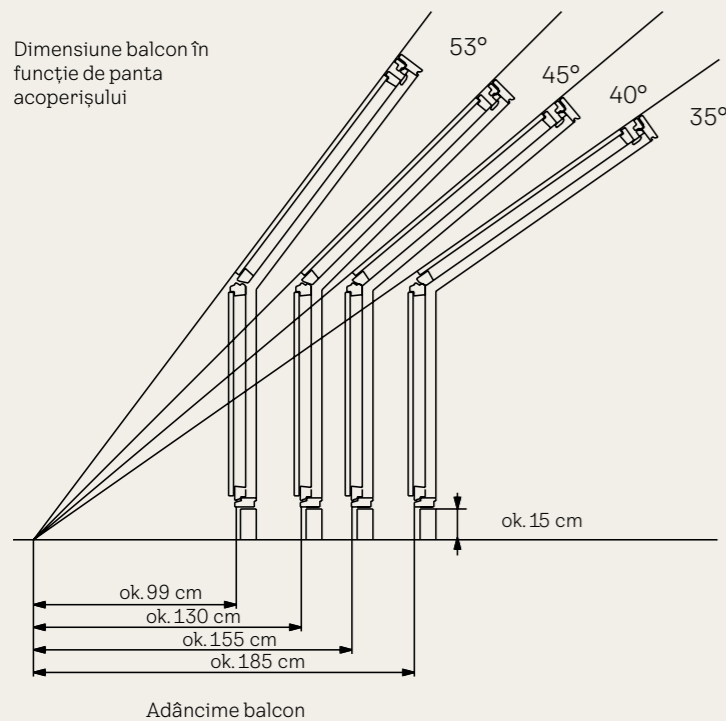

Cele două părți inferioare cu funcții de ușă nu pot fi montate una lângă alta. Elementele VEA/VEB trebuie montate întotdeauna în căpriorii originali ai structurii acoperișului.

Prețuri fără TVA (lei)
Prețuri cu TVA (lei)

Dimensiune (cm)

M08
78x140

M35
78x109

COMBINAȚII PENTRU IEȘIRE PE TERASĂ

Montaj individual pentru ieșire pe terasă

		Unghi de montaj		
EEW 0000	Pentru învelitoare ondulantă, grosime de până la 120 mm	35-53	652,94 777,00	-
EES 0000	Pentru învelitoare plată, grosime de până la 16 mm (2 x 8 mm)	35-53	652,94 777,00	-
EEX 0000		35-53	-	638,66 760,00

Prețuri fără TVA (lei)
Prețuri cu TVA (lei)

Dimensiune (cm)

M08
78x140

MONTAJ ÎN COMBINAȚIE PENTRU IEȘIRE PE TERASĂ

		Unghi de montaj		
EEW 0001E	Pentru învelitoare ondulantă, grosime de până la 120 mm	35-53	652,94 777,00	
EEW 0002E	Pentru învelitoare ondulantă, grosime de până la 120 mm	35-53	652,94 777,00	
EEW 0003	Pentru învelitoare ondulantă, grosime de până la 120 mm	35-53	652,94 777,00	
EES 0001E	Pentru învelitoare plată, grosime de până la 16 mm (2 x 8 mm)	35-53	652,94 777,00	
EES 0002E	Pentru învelitoare plată, grosime de până la 16 mm (2 x 8 mm)	35-53	652,94 777,00	
EES 0003	Pentru învelitoare plată, grosime de până la 16 mm (2 x 8 mm)	35-53	652,94 777,00	

PACHETE PROMOȚIONALE

Preț mai mic
la pachetele
promoționale

Prețuri fără TVA (lei)									
Prețuri cu TVA (lei)		2 x CK04 2 x 55x98	2 x FK06 2 x 66x118	2 x FK08 2 x 66x140	2 x MK04 2 x 78x98	2 x MK06 2 x 78x118	2 x MK08 2 x 78x140	2 x MK10 2 x 78x160	2 x PK08 2 x 94x140
COMBINAȚII MULTIPLE PENTRU FERESTRE DE MANSARDĂ									
2 x GLL 1061B + EKW 2021M	GLL S10W75	3.973,12 4.728,00	4.507,57 5.364,00	4.932,78 5.870,00	4.546,21 5.410,00	4.932,78 5.870,00	5.292,43 6.298,00	6.119,33 7.282,00	6.186,56 7.362,00
2 x GLL 1061 + EKW 2021M	GLL S10W76	3.973,12 4.728,00	4.507,57 5.364,00	4.932,78 5.870,00	4.546,21 5.410,00	4.932,78 5.870,00	5.292,43 6.298,00	6.119,33 7.282,00	6.186,56 7.362,00
2 x GLU 0061B + EKW 2021M	GLU S10W71	4.779,84 5.688,00	5.413,45 6.442,00	5.929,42 7.056,00	5.463,87 6.502,00	5.929,42 7.056,00	6.357,99 7.566,00	7.354,61 8.752,00	7.430,24 8.842,00
2 x GLU 0061 + EKW 2021M	GLU S10W72	4.779,84 5.688,00	5.413,45 6.442,00	5.929,42 7.056,00	5.463,87 6.502,00	5.929,42 7.056,00	6.357,99 7.566,00	7.354,61 8.752,00	7.430,24 8.842,00
2 x GLL 1061B + EKS 2021M	GLL S10S84	3.973,12 4.728,00	4.507,57 5.364,00	4.932,78 5.870,00	4.546,21 5.410,00	4.932,78 5.870,00	5.292,43 6.298,00	6.119,33 7.282,00	6.186,56 7.362,00
2 x GLL 1061 + EKS 2021M	GLL S10S85	3.973,12 4.728,00	4.507,57 5.364,00	4.932,78 5.870,00	4.546,21 5.410,00	4.932,78 5.870,00	5.292,43 6.298,00	6.119,33 7.282,00	6.186,56 7.362,00
2 x GLU 0061B + EKS 2021M	GLU S10S80	4.779,84 5.688,00	5.413,45 6.442,00	5.929,42 7.056,00	5.463,87 6.502,00	5.929,42 7.056,00	6.357,99 7.566,00	7.354,61 8.752,00	7.430,24 8.842,00
2 x GLU 0061 + EKS 2021M	GLU S10S81	4.779,84 5.688,00	5.413,45 6.442,00	5.929,42 7.056,00	5.463,87 6.502,00	5.929,42 7.056,00	6.357,99 7.566,00	7.354,61 8.752,00	7.430,24 8.842,00

Prețuri fără TVA (lei)								
Prețuri cu TVA (lei)		MK06 + MK31 78x118 + 78x60	MK06 + MK35 78x118 + 78x95	MK08 + MK31 78x140 + 78x60	MK08 + MK35 78x140 + 78x95	MK10 + MK31 78x160 + 78x60	MK10 + MK35 78x160 + 78x95	PK08 + PK35 94x140 + 94x95
COMBINAȚII DE FERESTRE DE MANSARDĂ CU ELEMENTE VERTICALE								
VFE 3068 + GLL 1061B	GLL S10003	4.813,45 5.728,00	-	4.952,94 5.894,00	-	5.291,60 6.297,00	-	-
VFE 3068 + GLL 1061B	GLL S10004	-	5.206,73 6.196,00	-	5.346,22 6.362,00	-	5.684,88 6.765,00	6.176,48 7.350,00
VFE 3068 + GLL 1061	GLL S10009	4.813,45 5.728,00	-	4.952,94 5.894,00	-	5.291,60 6.297,00	-	6.176,48 7.350,00
VFE 3068 + GLL 1061	GLL S10011	-	5.206,73 6.196,00	-	5.346,22 6.362,00	-	5.684,88 6.765,00	-

Preț mai mic
la pachetele
promoționale

Preț mai mic
la pachetele
promoționale

Dimensiune (cm)		CK02 55x78	CK04 55x98	CK06 55x118	FK04 66x98	FK06 66x118	FK08 66x140	MK04 78x98	MK06 78x118	MK08 78x140	MK10 78x160	PK06 94x118	PK08 94x140	PK10 94x160	SK06 114x118	SK08 114x140	SK10 114x160	UK04 134x98	UK08 134x140	UK10 134x160
RAME DE ETANȘARE CU TERMOIZOLAȚIE ȘI FOLIE BARIERĂ DE VAPORI																				
EDJ 2000 + BBX 0000	EDJ S00J01	780,67 929,00	799,17 951,00	826,90 984,00	-	886,56 1.055,00	933,61 1.111,00	886,56 1.055,00	930,25 1.107,00	984,87 1.172,00	1.078,15 1.283,00	1.042,02 1.240,00	1.094,12 1.302,00	1.131,94 1.347,00	1.086,55 1.293,00	1.148,75 1.367,00	1.193,28 1.420,00	-	1.235,30 1.470,00	1.361,35 1.620,00
EDQ 2000 + BBX 0000	EDQ S00Q02	780,67 929,00	799,17 951,00	826,90 984,00	826,90 984,00	886,56 1.055,00	933,61 1.111,00	886,56 1.055,00	930,25 1.107,00	984,87 1.172,00	1.078,15 1.283,00	1.042,02 1.240,00	1.094,12 1.302,00	1.131,94 1.347,00	1.086,55 1.293,00	1.148,75 1.367,00	1.193,28 1.420,00	1.151,27 1.370,00	1.235,30 1.470,00	1.361,35 1.620,00
EDS 2000 + BBX 0000	EDS S00S01	668,06 795,00	684,04 814,00	707,57 842,00	707,57 842,00	757,99 902,00	798,32 950,00	757,99 902,00	794,96 946,00	841,18 1.001,00	920,17 1.095,00	889,08 1.058,00	932,77 1.110,00	965,55 1.149,00	926,89 1.103,00	979,00 1.165,00	1.017,65 1.211,00	981,52 1.168,00	1.052,95 1.253,00	1.158,83 1.379,00
EDT 2000 + BBX 0000	EDT S00T01	668,06 795,00	684,04 814,00	707,57 842,00	707,57 842,00	757,99 902,00	798,32 950,00	757,99 902,00	794,96 946,00	841,18 1.001,00	920,17 1.095,00	889,08 1.058,00	932,77 1.110,00	965,55 1.149,00	926,89 1.103,00	979,00 1.165,00	1.017,65 1.211,00	981,52 1.168,00	1.052,95 1.253,00	1.158,83 1.379,00
EDW 2000 + BBX 0000	EDW S00W01	668,06 795,00	684,04 814,00	707,57 842,00	707,57 842,00	757,99 902,00	798,32 950,00	757,99 902,00	794,96 946,00	841,18 1.001,00	920,17 1.095,00	889,08 1.058,00	932,77 1.110,00	965,55 1.149,00	926,89 1.103,00	979,00 1.165,00	1.017,65 1.211,00	981,52 1.168,00	1.052,95 1.253,00	1.158,83 1.379,00

Seturile de rame de etanșare VELUX sunt concepute să integreze perfect ferestrele VELUX în învelitoarea acoperișului. Ele asigură protecție totală pe exterior și pe interior, pe orice tip de vreme și chiar împotriva majorității formelor de umezeală din interior. Pachetul de montaj Energy 2000, la un preț convenabil, include cadrul termoizolator BDX, folia hidroizolatoare BFX și folia barieră de vapori BBX, pentru protecție atât din exterior, cât și din interior.

Cod dimensiuni
Dimensiune în cm

CK02 55x78	CK04 55x98	CK06 55x118	FK04 66x98	FK06 66x118	FK08 66x140	MK04 78x98	MK06 78x118	MK08 78x140	MK10 78x160	PK06 94x118	PK08 94x140	PK10 94x160	SK06 114x118	SK08 114x140	UK08 134x140
---------------	---------------	----------------	---------------	----------------	----------------	---------------	----------------	----------------	----------------	----------------	----------------	----------------	-----------------	-----------------	-----------------

CONTROL AL LUMINII ȘI AL CĂLDURII

RULOUL INTERIOR SEMITRANSPARENT + RULOUL EXTERIOR PARASOLAR

CUMPĂRĂ PACHETUL ȘI AI 10% REDUCERE

ROP (RHL + MHL)	Standard	369,07 439,00	429,58 511,00	462,11 550,00	462,11 550,00	535,46 637,00	595,96 709,00	646,64 770,00
-----------------	----------	------------------	------------------	------------------	------------------	------------------	------------------	------------------

RULOUL INTERIOR SEMITRANSPARENT + RULOUL EXTERIOR PARASOLAR

CUMPĂRĂ PACHETUL ȘI AI 10% REDUCERE

ROF (RFL + MHL)	Standard	471,18 561,00	490,09 583,00	515,80 614,00	549,84 654,00	572,53 681,00	585,38 697,00	582,35 693,00	605,04 720,00	626,98 746,00	653,45 778,00	682,19 812,00	714,71 851,00	737,40 878,00	744,96 886,00	783,53 932,00	869,75 1.035,00
-----------------	----------	------------------	------------------	------------------	------------------	------------------	------------------	------------------	------------------	------------------	------------------	------------------	------------------	------------------	------------------	------------------	--------------------

RULOUL INTERIOR OPAC + RULOUL EXTERIOR PARASOLAR

CUMPĂRĂ PACHETUL ȘI AI 10% REDUCERE

DOP (DKL + MHL)	Standard	497,65 592,00	519,58 618,00	548,32 652,00	581,60 692,00	606,56 722,00	620,93 739,00	615,64 733,00	640,59 762,00	665,55 792,00	694,29 826,00	721,51 859,00	757,82 902,00	782,78 932,00	787,31 937,00	830,42 988,00	921,93 1.097,00
-----------------	----------	------------------	------------------	------------------	------------------	------------------	------------------	------------------	------------------	------------------	------------------	------------------	------------------	------------------	------------------	------------------	--------------------

RULOUL INTERIOR PLISAT OPAC, EFICIENT ENERGETIC + RULOUL EXTERIOR PARASOLAR

CUMPĂRĂ PACHETUL ȘI AI 10% REDUCERE

FOP (FHC + MHL)	Standard	579,33 689,00	607,31 723,00	644,37 767,00	676,89 805,00	709,42 844,00	728,33 867,00	715,46 851,00	747,99 890,00	780,51 929,00	817,57 973,00	839,50 999,00	886,39 1.055,00	918,91 1.094,00	914,36 1.088,00	969,58 1.154,00	1.080,00 1.285,00
-----------------	----------	------------------	------------------	------------------	------------------	------------------	------------------	------------------	------------------	------------------	------------------	------------------	--------------------	--------------------	--------------------	--------------------	----------------------



Pachetul DOP/FOP poate fi achiziționat cu șine laterale argintii sau albe. Modelul dorit de șine trebuie specificat întotdeauna când se face comanda.

*Ruloul plisat opac (FHC) cu șine laterale albe nu include setul de suporturi de montare pentru instalarea pe ferestre de mansardă din generație mai veche.

Dacă suporturile de montare ale ferestrei de mansardă lipsesc sau sunt defecte, trebuie achiziționat pachetul de suporturi de montare ZOZ 230.

RFL/RML/RSL/RHL*

Culori standard



1086 9050 4161 1028

Culori în tendințe



4163 4162 4069 4164
4165 4166 4168 4167
4171 4169 4170 4155

DKL/DML/DSL/DFD

Culori standard

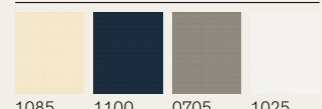

1085 1100 0705 1025

Culori în tendințe

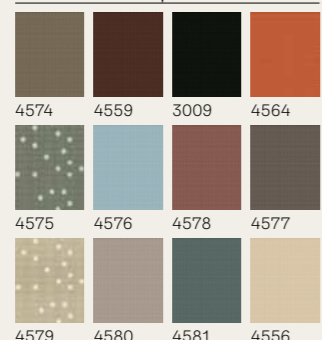

4574 4559 3009 4564
4575 4576 4578 4577
4579 4580 4581 4556

DKL/DFD

Colecția pentru copii



Cosmos 4653
Mașini de curse 4654
Drumuri 4655
Stele pe fond roz 4659
Cer albastru 4660
Stele pe fond verde 4661
Carusel 4665
Baloane cu aer cald 4666
Zmeie 4667

FHC/FMC/FSC

Culori standard



1045 1047 1163 1156

Culori în tendințe



1164 1165 1166 1167
1168 1169 1155 1170
1049 1171 1172 1173

FHL/FML/FSL

Culori standard

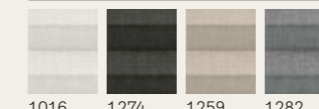

1016 1274 1259 1282

Culori în tendințe



1276 1277 1278 1279
1280 1281 1256 1275
1283 1284 1285 1286

PAL

Culori standard

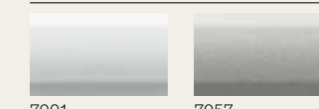

7001 7057

RFY

Colecția Nature

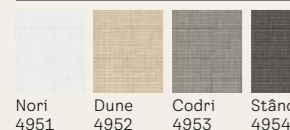

Nori 4951
Dune 4952
Codri 4953
Stânci 4954

DKY

Colecția Nature

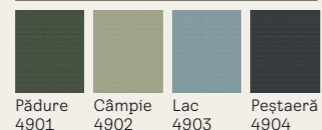

Pădure 4901
Câmpie 4902
Lac 4903
Peștaeră 4904

DKL/DML/DSL/RFL/RML/RSL

Colecția Colour by You

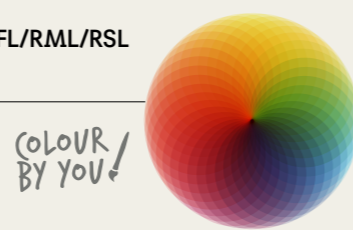

PLASA ÎMPOTRIVA INSECTELOR

		A						
		0-438 mm	439-530 mm	531-640 mm	641-760 mm	761-922 mm	923-1120 mm	1121-1285 mm
B	0-1600 mm	ZIL BK04 380,49 468,00	ZIL CK02 352,85 434,00	ZIL FK08 464,23 571,00	ZIL MK06 464,23 571,00	ZIL PK25 478,05 588,00	ZIL SK06 580,49 714,00	ZIL UK04 594,31 731,00
	1601-2000 mm		ZIL CK06 417,89 514,00	ZIL FK08 464,23 571,00	ZIL MK06 464,23 571,00	ZIL PK06 510,57 628,00	ZIL SK06 580,49 714,00	ZIL UK10 715,45 880,00
	2001-2400 mm			ZIL FK08 464,23 571,00	ZIL MK10 556,91 685,00	ZIL PK10 589,43 725,00	ZIL SK10 673,17 828,00	ZIL UK10 715,45 880,00

Plasele împotriva insectelor sunt compatibile și cu generațiile mai vechi, și cu cele actuale de ferestre de mansardă VELUX.

Codurile de dimensiune pentru plasele împotriva insectelor diferă de codurile de dimensiune ale ferestrelor, deoarece sunt montate în perete, nu pe tocul ferestrei. De aceea trebuie să măsoți lățimea și înălțimea cadrului ferestrei pentru a obține o plasă de dimensiunea potrivită.

Stabilește dimensiunea corectă:

Măsoară lățimea (A) și înălțimea (B) spațiului din zid pentru a găsi codul de dimensiune și prețul plasei tale împotriva insectelor în tabelul de prețuri.

Dacă ai două înălțimi diferite (B) sau înălțimi de peste 2.400 mm, sunt necesare două plase și un kit de conectare ZOZ 157 SWL (185 lei).

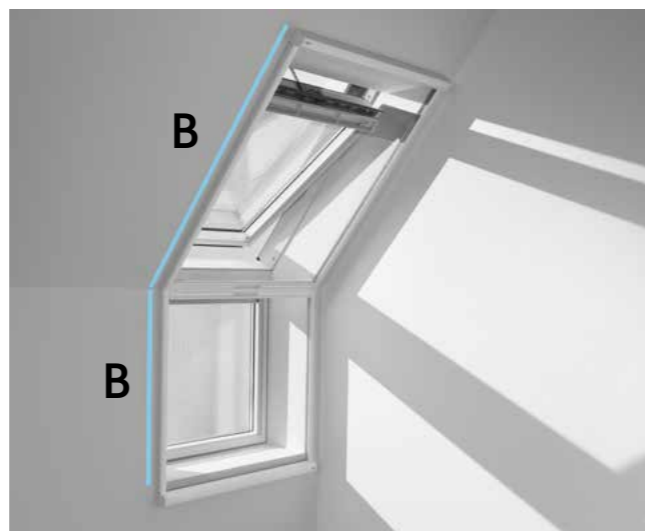
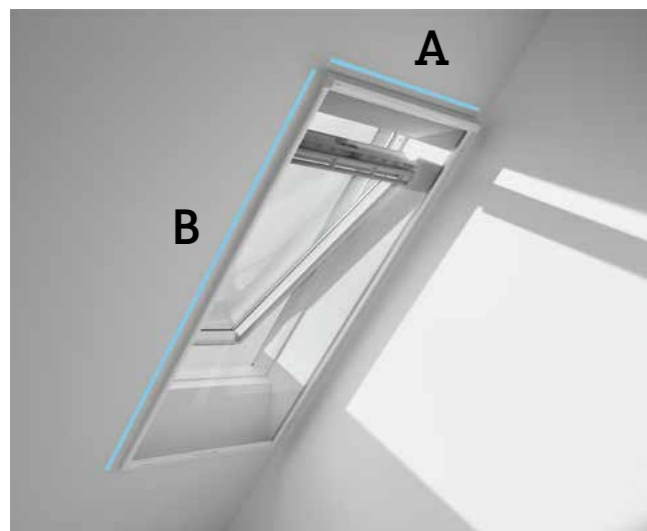

Pentru ferestre de mansardă produse începând cu 2014																								
Cod dimensiune				CK02	CK04	CK06	FK04	FK06	FK08	MK04	MK06		MK08	MK10	MK12	PK06	PK08	PK10	SK06	SK08	SK10	UK04	UK08	UK10
Rolete exterioare				CK02	CK04	CK06	FK04	FK06	FK08	MK04	MK06		MK08	MK10	MK12	PK06	PK08	PK10	SK06	SK08	SK10	UK04	UK08	UK10
Rulouri interioare / Rulouri exterioare parasolare cu șine laterale				CK02	CK04	CK06	FK04	FK06	FK08	MK04	MK06		MK08	MK10	MK12	PK06	PK08	PK10	SK06	SK08	SK10	UK04	UK08	UK10
Rulouri cu cârlige laterale / Rulouri exterioare parasolare manuale				CK00	CK00	CK00	FK00	FK00	FK00	MK00	MK00		MK00	MK00	MK12	PK00	PK00	PK00	SK00	SK00	SK00	UK00	UK00	UK00
Pentru ferestre de mansardă produse între 2003-2014																								
Cod dimensiune				C02	C04	C06	F04	F06	F08	M04	M06		M08	M10	M12	P06	P08	P10	S06	S08	S10	U04	U08	U10
Rolete exterioare				CK02	CK04	CK06	FK04	FK06	FK08	MK04	MK06		MK08	MK10	MK12	PK06	PK08	PK10	SK06	SK08	SK10	UK04	UK08	UK10
Rulouri interioare / Rulouri exterioare parasolare cu șine laterale				C02	C04	C06	F04	F06	F08	M04	M06		M08	M10	M12	P06	P08	P10	S06	S08	S10	U04	U08	U10
Rulouri cu cârlige laterale / Rulouri exterioare parasolare manuale				CK00	CK00	CK00	FK00	FK00	FK00	MK00	MK00		MK00	MK00	MK12	PK00	PK00	PK00	SK00	SK00	SK10	UK00	UK00	UK00
Pentru ferestre de mansardă produse între 1992-2003																								
Cod dimensiune				102	104	-	204	206	-	304	306		308	310	-	406	408	410	606	608	610	804	808	810
Rolete exterioare				CK02	CK04	-	FK04	FK06	-	MK04	MK06		MK08	MK10	-	PK06	PK08	PK10	SK06	SK08	SK10	UK04	UK08	UK10
Rulouri interioare / Rulouri exterioare parasolare cu șine laterale				102	104	-	204	206	-	M04	M06		M08	M10	-	P06	P08	P10	S06	S08	S10	U04	U08	U10
Rulouri cu cârlige laterale / Rulouri exterioare parasolare manuale				100	100	-	200	200	-	MK00	MK00		MK00	MK00	-	PK00	PK00	PK00	SK00	SK00	SK00	UK00	UK00	UK00
Cod	Acționare		Culoare	Dimensiune (cm)																				
				55x78	55x98	55x118	66x98	66x118	66x140	78x98	78x118		78x140	78x160	78x180	94x118	94x140	94x160	114x118	114x140	114x160	134x98	134x140	134x160
Prețuri fără TVA (lei)				CK02	CK04	CK06	FK04	FK06	FK08	MK04	MK06		MK08	MK10	MK12	PK06	PK08	PK10	SK06	SK08	SK10	UK04	UK08	UK10
Prețuri cu TVA (lei)				CK02	CK04	CK06	FK04	FK06	FK08	MK04	MK06		MK08	MK10	MK12	PK06	PK08	PK10	SK06	SK08	SK10	UK04	UK08	UK10

PROTECȚIE EXTERIOARĂ ÎMPOTRIVA CĂLDURII ȘI CONTROLUL LUMINII

Rolete exterioare																								
SML	Acționare electrică	Roletă exterioară cu acționare electrică	0000	1.761,34 2.096,00	1.866,39 2.221,00	1.928,57 2.295,00	1.928,57 2.295,00	2.012,61 2.395,00	2.096,64 2.495,00	1.991,60 2.370,00	2.096,64 2.495,00		2.201,68 2.620,00	2.306,72 2.745,00	2.621,01 3.119,00	2.264,71 2.695,00	2.389,92 2.844,00	2.515,97 2.994,00	2.431,93 2.894,00	2.600,00 3.094,00	2.726,05 3.244,00	2.410,92 2.869,00	2.809,24 3.343,00	3.019,33 3.593,00
SSL	Acționare solară	Roletă exterioară cu acționare solară	0000	2.465,55 2.934,00	2.612,61 3.109,00	2.700,84 3.214,00	2.700,84 3.214,00	2.817,65 3.353,00	2.935,29 3.493,00	2.788,24 3.318,00	2.935,29 3.493,00		3.082,35 3.668,00	3.228,57 3.842,00	3.668,91 4.366,00	3.169,75 3.772,00	3.346,22 3.982,00	3.522,69 4.192,00	3.405,04 4.052,00	3.639,50 4.331,00	3.815,97 4.541,00	3.375,63 4.017,00	3.933,61 4.681,00	4.226,89 5.030,00
SMG	Acționare electrică	Rolete exterioare electrice pentru ferestre de mansardă VELUX combinate cu elemente de ferestre GIL/GIU	0000	-	-	-	4.243,70 5.050,00	4.427,73 5.269,00	4.612,61 5.489,00	4.382,35 5.215,00	4.612,61 5.489,00		4.842,86 5.763,00	5.073,95 6.038,00	-	4.981,51 5.928,00	5.257,98 6.257,00	5.535,29 6.587,00	5.350,42 6.367,00	5.719,33 6.806,00	5.996,64 7.136,00	5.304,20 6.312,00	6.180,67 7.355,00	6.642,02 7.904,00
SMH	Acționare electrică	Roletă exterioară cu acționare electrică	0000	-	-	-	-	2.817,65 3.353,00	2.935,29 3.493,00	-	2.935,29 3.493,00		3.082,35 3.668,00	-	-	3.169,75 3.772,00	3.346,22 3.982,00	-	3.405,04 4.052,00	3.639,50 4.331,00	-	-	-	-
Rulou exterior parasolar opac																								
SSS	Acționare solară	Rulou exterior parasolar opac	0000	1.321,01 1.572,00	1.399,16 1.665,00	1.447,06 1.722,00	1.447,06 1.722,00	1.509,24 1.796,00	1.572,27 1.871,00	1.494,12 1.778,00	1.572,27 1.871,00		1.651,26 1.965,00	1.729,41 2.058,00	1.965,55 2.339,00	1.698,32 2.021,00	1.792,44 2.133,00	1.887,39 2.246,00	1.824,37 2.171,00	1.949,58 2.320,00	2.044,54 2.433,00	1.808,40 2.152,00	2.106,72 2.507,00	2.264,71 2.695,00
Rulou exterior parasolar, manual																								
MHL	Acționare manuală	Rulou exterior parasolar	5060		251,26 299,00			292,44 348,00		314,29 374,00			314,29 374,00			364,71 434,00			405,88 483,00			440,34 524,00		
MIE	Acționare manuală	Rulou exterior parasolar pentru element de fereastră vertical VFE	5060		-			-		524,37 624,00			524,37 624,00			608,40 724,00			676,47 805,00			733,61 873,00		
Rulou exterior parasolar, cu acționare de la distanță																								
MML	Acționare electrică	Rulou exterior parasolar cu acționare electrică	5060	1.056,30 1.257,00	1.119,33 1.332,00	1.157,14 1.377,00	1.157,14 1.377,00	1.207,56 1.437,00	1.257,98 1.497,00	1.194,96 1.422,00	1.257,98 1.497,00		1.321,01 1.572,00	1.384,03 1.647,00	1.572,27 1.871,00	1.358,82 1.617,00	1.434,45 1.707,00	1.509,24 1.796,00	1.459,66 1.737,00	1.559,66 1.856,00	1.635,29 1.946,00	1.447,06 1.722,00	1.685,71 2.006,00	1.811,76 2.156,00
MSL	Acționare solară	Rulou exterior parasolar cu acționare solară	5060	1.321,01 1.572,00	1.399,16 1.665,00	1.447,06 1.722,00	1.447,06 1.722,00	1.509,24 1.796,00	1.572,27 1.871,00	1.494,12 1.778,00	1.572,27 1.871,00		1.651,26 1.965,00	1.729,41 2.058,00	1.965,55 2.339,00	1.698,32 2.021,00	1.792,44 2.133,00	1.887,39 2.246,00	1.824,37 2.171,00	1.949,58 2.320,00	2.044,54 2.433,00	1.808,40 2.152,00	2.106,72 2.507,00	2.264,71 2.695,00

Toate rulourile și roletele exterioare sunt compatibile cu generațiile mai vechi și cu cele actuale de ferestre de mansardă VELUX. Comandă întotdeauna accesoriile folosind codul de pe plăcuța de identificare a ferestrei de mansardă. De știut: codul de dimensiune al actualei generații de ferestre de mansardă conține litera K, de exemplu MK06, în timp ce ferestrele de aceeași dimensiune din generațiile mai vechi au codul de dimensiune fără litera K, de exemplu M06. Pentru a comanda rolete exterioare și rulouri pentru ferestrele de mansardă achiziționate înainte de 2002, te rugăm să contactezi serviciul nostru de Relații Clienți. Toate rulourile și roletele exterioare cu acționare electrică achiziționate după data de 1.7.2023 au 5 ani garanție.

Ruloul exterior parasolar MHL nu este compatibil cu motorul adițional KMG/KSX. Accesoriile cu acționare electrică de la distanță sunt concepute să se conecteze cu ferestrele de mansardă electrice GGL/GGU sau cu sistemul de acționare electrică KUX 110. Rulourile exterioare parasolare MML/MSL pentru combinații de ferestre pot fi montate doar pe rame de etanșare combi amplasate la 250 mm una deasupra alteia și la minimum 18 mm distanță, dacă sunt alăturate. Roletele exterioare SML/SSL (SMH) pentru combinații de ferestre amplasate unele deasupra altora pot fi montate doar pe rame de etanșare combi amplasate la 250 (300) mm una deasupra alteia și la minimum 100 mm distanță, dacă sunt alăturate. Rulourile exterioare parasolare opace SSS pentru combinații de ferestre pot fi montate doar pe rame de etanșare combi amplasate la 250 mm una deasupra alteia și la minimum 18 mm distanță, dacă sunt alăturate.

Prețuri fără TVA (lei)		Prețuri cu TVA (lei)		MK04	PK04	SK04
PROTECȚIE EXTERIOARĂ PENTRU BALCONUL GDL						
MAD	Acționare manuală	Rulou exterior parasolar pentru elementul de jos al balconului VELUX GDL	5060	498,32 593,00	539,50 642,00	555,46 661,00

Rulou exterior parasolar MAD se montează pe elementul inferior al balconului GDL. Pentru elementul superior, este necesar să achiziționezi un rulou MHL.

Prețuri fără TVA (lei)		Prețuri cu TVA (lei)		CROO	FROO	MROO	PROO	SROO	UROO
PROTECȚIE ÎMPOTRIVA CĂLDURII									
MIV	Acționare manuală	Rulou exterior parasolar	4260	251,26 299,00	292,44 348,00	314,29 374,00	364,71 434,00	405,88 483,00	440,34 524,00

Rulou exterior parasolar manual MIV se montează doar pe ferestre de mansardă cu acționare manuală sau electrică cu articulare mediană. Acest rulou permite montajul unui motor electric pe o fereastră cu acționare manuală. Nu este compatibil cu ferestrele de mansardă cu acționare solară.

Prețuri fără TVA (lei)		Prețuri cu TVA (lei)		MK34	PK34	SK34	UK34
PROTECȚIE EXTERIOARĂ PENTRU FERESTRELE GIL/GIU							
MAG	Acționare manuală	Rulou exterior parasolar pentru elemente de fereastră VELUX GIL/GIU	5060	487,39 580,00	555,46 661,00	629,41 749,00	670,59 798,00

Rulou exterior parasolar MAG se montează pe elementul inferior al ferestrelor de mansardă GIL/GIU. Pentru elementul superior, este necesar să achiziționezi un rulou MHL.

Prețuri fără TVA (lei)		Prețuri cu TVA (lei)		FFKF06	FFKF08
PROTECȚIE EXTERIOARĂ ÎMPOTRIVA CĂLDURII ȘI CONTROLUL LUMINII PENTRU FERESTRE 3 ÎN 1					
SSLS	Acționare solară	Roletă exterioară cu acționare solară 3 în 1	0000	8.452,95 10.059,00	8.805,87 10.479,00
SSSS	Acționare solară	Rulou exterior parasolar opac cu acționare solară 3 în 1	0000	5.735,28 6.825,00	5.974,80 7.110,00
MSLS	Acționare solară	Rulou exterior parasolar cu acționare solară 3 în 1	5060	4.527,72 5.388,00	4.716,81 5.613,00









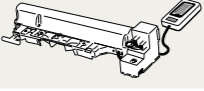
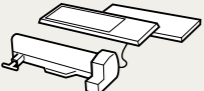

Prețuri fără TVA (lei)		Prețuri cu TVA (lei)		Cod dimensiuni Dimensiune în cm															
		CK02	CK04	CK06	FK04	FK06	FK08	MK04	MK06	MK08	MK10	PK06	PK08	PK10	SK06	SK08	UK08		
		55x78	55x98	55x118	66x98	66x118	66x140	78x98	78x118	78x140	78x160	94x118	94x140	94x160	114x118	114x140	134x140		
PROTECȚIE EXTERIOARĂ ÎMPOTRIVA CĂLDURII																			
ROLETĂ EXTERIOARĂ ELECTRICĂ + SISTEM DE ACȚIONARE ELECTRICĂ																			
CUMPĂRĂ PACHETUL ȘI ECONOMISEȘTI 230 LEI																			
SML S20002	2xSML 0000 + KUX 110	0000	4.006,71 4.768,00	4.216,81 5.018,00	4.341,17 5.166,00	4.341,17 5.166,00	4.509,25 5.366,00	4.677,31 5.566,00	4.467,23 5.316,00	4.677,31 5.566,00	4.887,39 5.816,00	5.097,47 6.066,00	5.013,45 5.966,00	5.263,87 6.264,00	5.515,97 6.564,00	5.347,89 6.364,00	5.684,03 6.764,00	6.102,51 7.262,00	
ROLETĂ EXTERIOARĂ + MOTOR SOLAR																			
CUMPĂRĂ PACHETUL ȘI ECONOMISEȘTI 450 LEI																			
SSL S30002	SSL 0000 + KSX	0000	-	-	-	3.804,20 4.527,00	3.921,01 4.666,00	4.038,65 4.805,99	3.891,60 4.631,00	4.038,65 4.806,00	4.185,71 4.981,00	4.331,93 5.155,00	4.273,11 5.085,00	4.449,58 5.295,00	4.626,05 5.505,00	4.508,40 5.365,00	4.742,86 5.644,00	5.036,97 5.994,00	
RULOUL EXTERIOR PARASOLAR OPAC + MOTOR SOLAR																			
CUMPĂRĂ PACHETUL ȘI ECONOMISEȘTI 450 LEI																			
SSS S30001	SSS 0000 + KSX	0000	-	-	-	2.550,42 3.035,00	2.612,60 3.108,99	2.675,63 3.184,00	2.597,48 3.091,00	2.675,63 3.184,00	2.754,62 3.278,00	2.832,77 3.371,00	2.801,68 3.334,00	2.895,80 3.446,00	2.990,75 3.559,00	2.927,73 3.484,00	3.052,94 3.633,00	3.210,08 3.820,00	

Pentru dimensiunea FK04, FK06 și FK08 e necesar kitul ZOZ 246.

-230
LEI

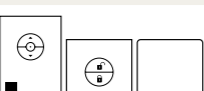
-450
LEI

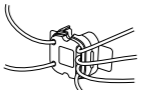
PRODUSE ELECTRICE

Prețuri fără TVA (lei)		Prețuri cu TVA (lei)	
CONTROL PENTRU CASA INTELIGENTĂ			
KMG 100K	Motor electric VELUX KMG 100K		879,83 1.047,00
KMG 100	Motor electric		879,83 1.047,00
KSX 100K WW	Motor solar VELUX KSX 100K		1.481,51 1.763,00
KSX 100	Motor solar		1.481,51 1.763,00
KUX 110 EU	Sistem pentru acționare electrică		677,31 806,00
KLI 310	Întreprupător universal de perete		129,41 154,00
KLI 311	Întreprupător de perete pentru ferestre de mansardă		129,41 154,00
KLI 312	Întreprupător de perete pentru acționarea rulourilor interioare		129,41 154,00
KLI 313	Întreprupător de perete pentru rolete și rulouri exterioare		129,41 154,00
KLR 300	VELUX Touch		515,97 614,00
KIG 300	VELUX App Control		491,60 585,00
KIX 300	Kit de control climatic interior VELUX ACTIVE		988,24 1.176,00
KLN 300	Întreprupător de perete VELUX ACTIVE		221,01 263,00
KLF 050	Interfață electrică		240,34 286,00
KLB 100	Baterie electrică de rezervă		1.176,47 1.400,00

Pentru a motoriza ferestrele de mansardă VELUX cu acționare manuală din generația actuală, se recomandă pachetul de motorizare alcătuit din motorul electric KMG 100K + sistemul de acționare electrică KUX 110 EU sau pachetul cu motor solar KSX 100K. Motoarele KMG și KSX includ câte un întrerupător de perete KLI și un senzor de ploaie. Pachetele de motorizare pentru ferestre cu acționare de la distanță nu sunt compatibile cu dimensiuni mai mici de CK02, inclusiv. Dacă montați rulourile acționate de la distanță DML/RML/FML/FMC la ferestre sau luminatoare manuale cu motor KMG, este necesar să comanzi kitul de cablare ZOZ 241/243. Interfața KLF 200 permite conectarea la un sistem automatizat, care poate controla până la 200 de produse motorizate, organizate în maximum 5 grupuri.

ACCESORII

Prețuri fără TVA (lei)		Prețuri cu TVA (lei)	
ACCESORII FERESTRE			
Accesorii suplimentare pentru acționare confortabilă și siguranță			
ZCZ 112	Tija de acționare este ideală pentru operarea ferestrelor de mansardă cu deschidere de jos VELUX, instalate în locuri greu accesibile. Tija de acționare are lungimea de 120 cm.	152,94 182,00	
ZOZ 012K1	Sporește siguranța adăugând o încluietoare antifracție la ferestrele tale de mansardă cu articulare mediană. Împiedică deschiderea fără cheie, din interior, a ferestrelor.	185,71 221,00	
ZOZ 095	Acest adaptor este ideal pentru ferestrele de mansardă cu articulare mediană, cu acționare manuală (GLU, GLL, GZL), montate în locuri greu accesibile. Dacă dorești să utilizezi o tijă telescopică pentru fereastră, pur și simplu atașează acest adaptor la mânerul din aluminiu.	14,29 17,00	
ZZZ 181K2	Mâner pentru partea de jos a ferestrei, se poate monta pe ferestrele de mansardă cu articulare mediană VELUX, cu "K" în codul de dimensiune, pentru a include deschiderea de jos.	121,85 145,00	
ZZZ 237	Atașează cârligele mecanismului de ambele părți ale ferestrei de mansardă VELUX pentru ridicarea ușoară, rapidă și sigură a ferestrelor de mansardă grele. Odată atașate, curelele de ridicare ale mecanismului pot fi conectate, iar fereastra poate fi ridicată rapid și simplu până la deschiderea din acoperiș. Cârligele mecanismului de ridicare pot fi utilizate cu majoritatea tipurilor de ferestre de mansardă VELUX de până la 120 kg.	2.072,27 2.466,00	
ZZZ 244	Cu ajutorul curelelor reglabile, două persoane pot transporta în siguranță cutii VELUX mari și grele pe acoperiș, fără echipament suplimentar. Curelele pot fi folosite cu toate ferestrele de mansardă VELUX pentru o ridicare convenabilă și o manevrabilitate precisă prin pasaje înguste și scări.	326,05 388,00	
ZZZ 258	Kitul de protecție este conceput pentru a reduce riscul de deteriorare la remontarea unei ferestre în toc. Fabricat din cauciuc rezistent, kitul poate fi montat pe tocurile inferioare și laterale ale oricărei ferestre de mansardă VELUX pentru a preveni urmele în toc.	134,45 160,00	
ACCESORII PENTRU RULOURI ȘI ROLETE EXTERIOARE			
ZCT 100	Piesă de extensie de 100 cm pentru tija de control telescopică ZCT 200K de 180 cm.	90,76 108,00	
ZCT 200K	Tija extensibilă de 100-180 cm permite operarea ferestrelor de mansardă cu articulare mediană, a rulourilor interioare și a plaselor împotriva insectelor VELUX, cu acționare manuală, instalate în locuri greu accesibile.	152,94 182,00	
ZCZ 080K	Tijă de control pentru acționarea ferestrelor de mansardă cu articulare mediană VELUX GGL/ GGU, care sunt puțin mai greu accesibile. Poate fi folosită și pentru a acționa rulourile VELUX, dar îți recomandăm să atașezi un adaptor (ZOZ 085) la fiecare rulou. Tija are lungimea de 80 cm.	123,53 147,00	
ZOZ 040	Adaptor pentru rulouri interioare cu cârlige laterale, pentru acționare cu tijă ZCT.	53,78 64,00	
ZOZ 085	Adaptor pentru rulouri glisante acționate cu tijă ZCT.	53,78 64,00	
ZOZ 157SWL	Pentru o înălțime a peretelui interior de peste 2400 mm sau pentru ferestre verticale integrate în parapet, respectiv combinații de ferestre cu două înălțimi sunt necesare două plase împotriva insectelor și un kit de conectare ZOZ 157SWL.	155,46 185,00	
ZOZ 213/213K	Kit adaptor pentru produse exterioare de protecție împotriva căldurii care face posibilă acționarea acestora pe ferestrele de mansardă cu acționare solară GGL și GGU	265,55 316,00	
ZOZ 217	Bratele telescopice sunt utilizate pentru ventilare suplimentară și un plus de lumină atunci când roleta exterioară este coborâtă. Sunt utilizate numai pentru ferestrele de mansardă VELUX cu acționare manuală, începând cu anul 2000 (excepție modelele GTU/GTL).	168,07 200,00	
ZOZ 229	Suporturi speciale care permit montajul rulourilor exterioare parasolare MML-SA și MSL-SA pe fereastra cu acționare electrică GPU.	426,89 508,00	
ZOZ 230	Piese de prindere pentru rulouri, necesare pentru ferestrele fabricate înainte de 2012.	19,33 23,00	
ZOZ 238	ZOZ 238 este un kit pentru montarea rulourilor exterioare parasolare SSS-SA, MSL-SA, MML-SA pe ferestrele de mansardă VELUX fabricate înainte de 2000. ZOZ 238 nu poate fi utilizat pe ferestrele de mansardă VELUX fabricate înainte de 1992.	151,26 180,00	
ZOZ 241	Kitul de cablare este necesar pentru montarea rulourilor electrice VELUX fie pe ferestre de mansardă VELUX cu acționare manuală, fie pe ferestre de mansardă VELUX cu acționare manuală care au fost modernizate cu un motor. Rulourile electrice VELUX pot fi controlate de la distanță pentru a-ți oferi control complet asupra luminii naturale din cameră.	52,94 63,00	
ZOZ 243	Setul de cabluri este necesar pentru montarea rulourilor electrice VELUX pe generațiile mai vechi de ferestre de mansardă VELUX (VKI/VES/V21).	52,94 63,00	
ZOZ 246	Folosit la montajul rulourilor exterioare parasolare opace și al rulourilor exterioare parasolare (SSS sau MSL) cu acționare solară, pe ferestre de mansardă cu acționare solară VELUX mici (dimensiunile C și F).	241,18 287,00	
ZOZ 250	Cablu utilizat pentru încărcarea rulourilor exterioare parasolare cu acționare solară și a rulourilor exterioare parasolare opace (MSL/SSS) montate pe standuri.	40,34 48,00	
ZOZ 253	Kit de montaj pentru roletele exterioare SML/SSL pe ferestrele de mansardă fabricate înainte de 2000	151,26 180,00	
ZOZ 254	Kit de montaj pentru roletele exterioare SSL/SML pe ferestrele de mansardă fabricate din 1942 până în 2000	151,26 180,00	

Dacă rulourile acționate de la distanță DML/RML/FML/FMC se montează pe o fereastră de mansardă cu acționare manuală sau cu motor KMG, este întotdeauna necesar să achiziționezi și kitul de cablare ZOZ 241/243. Selectează tipul de adaptor în funcție de generația de fereastră VELUX.

IEȘIRI PE ACOPERIȘ



Prețuri fără TVA (lei)
Prețuri cu TVA (lei)

CK06 55x118	FK06 66x118	MK04 78x98

IEȘIRE PE ACOPERIȘ - PENTRU SPAȚII LOCUITE

		W/(m² K)		Unghi de montaj					
GXL 3070	Acționare manuală, lemn de pin, finisaj cu strat triplu de lac transparent, geam cu două foi de sticlă	1.3	15-85	-	2.957,14 3.519,00	2.894,12 3.444,00			
GXL 3068	Acționare manuală, lemn de pin, finisaj cu strat triplu de lac transparent, geam triplu	1.1	15-85	-	3.696,64 4.399,00	-			
GXL 3066	Acționare manuală, lemn de pin, finisaj cu strat triplu de lac transparent, geam triplu	1.0	15-85	-	4.140,34 4.927,00	-			
GXU 0070	Acționare manuală, lemn cu înveliș de poliuretan alb, fără întreținere, durabil, geam cu două foi de sticlă	1.3	15-85	3.223,53 3.836,00	3.367,23 4.007,00	-			
GXU 0066	Acționare manuală, lemn cu înveliș de poliuretan alb, fără întreținere, durabil, geam triplu	1.0	15-85	4.513,45 5.371,00	4.713,45 5.609,00	-			
GXL 2070	Acționare manuală, lemn de pin, finisaj cu strat triplu, vopsit în alb, geam cu două foi de sticlă	1.3	15-85	-	2.957,14 3.519,00	-			
GXL 2066	Acționare manuală, lemn de pin, finisaj cu strat triplu, vopsit în alb, geam triplu	1.0	15-85	-	4.140,34 4.927,00	-			

Se vor achiziționa rame de etanșare în funcție de dimensiunea ferestrei și de tipul învelitorii.

Ieșirea pe acoperiș GXL/GXU este acționată cu un mâner montat la mijlocul cercevelei. Orientarea balamalelor poate fi modificată. Fereastra GXL/GXU se deschide spre exterior. Aceasta nu este compatibilă cu accesoriile pentru exterior. Pentru mai multe informații despre ferestrele GXL și GXU cu înveliș de cupru sau titan-zinc, te rugăm să contactezi serviciul de Relații Clienți al VELUX.



Prețuri fără TVA (lei)
Prețuri cu TVA (lei)

MK08 78x140	SK08 114x140

IEȘIRE PE ACOPERIȘ - PENTRU SPAȚII LOCUITE

		W/(m² K)		Unghi de montaj					
GTL 3070	Acționare manuală, deschidere de jos, lemn de pin, finisaj cu strat triplu de lac transparent, geam cu două foi de sticlă	1.3	15-55	4.168,91 4.961,00	5.337,82 6.352,00				
GTL 3066	Acționare manuală, deschidere de jos, lemn de pin, finisaj cu strat triplu de lac transparent, geam triplu	1.0	15-55	5.836,97 6.946,00	7.473,11 8.893,00				
GTU 0070	Acționare manuală, deschidere de jos, lemn cu înveliș de poliuretan alb, fără întreținere, durabil, geam cu două foi de sticlă	1.3	15-55	4.738,66 5.639,00	6.067,23 7.220,00				
GTU 0070	Acționare manuală, deschidere de jos, lemn cu înveliș de poliuretan alb, fără întreținere, durabil, geam cu două foi de sticlă	1.3	15-40	-	-				
GTU 0066	Acționare manuală, deschidere de jos, lemn cu înveliș de poliuretan alb, fără întreținere, durabil, geam triplu	1.0	15-55	6.634,45 7.895,00	8.494,96 10.109,00				
GTL 2070	Acționare manuală, deschidere de jos, lemn de pin, finisaj cu strat triplu, vopsit în alb, geam cu două foi de sticlă	1.3	15-55	4.168,91 4.961,00	5.337,82 6.352,00				
GTL 2066	Acționare manuală, deschidere de jos, lemn de pin, finisaj cu strat triplu, vopsit în alb, geam triplu	1.0	15-55	5.836,97 6.946,00	7.473,11 8.893,00				

Se vor achiziționa rame de etanșare în funcție de dimensiunea ferestrei și de tipul învelitorii.

Prețuri fără TVA (lei)
Prețuri cu TVA (lei)

Dimensiune (cm)

+++ 46x61	024 90x48	025 45x55	029 45x73	033 85x85	034 48x90	103 54x83

IEȘIRE PE ACOPERIȘ - PENTRU SPAȚII NELOCUITE

		Unghi de montaj							
GVK 0000Z	Articulare în partea laterală/ Geam cu două foi/ Suprafață interioară: Lemn cu înveliș de poliuretan, lac negru/ Material exterior: Aluminu, gri închis	20-65	1.012,61 1.205,00	-	-	-	-	-	-
VLT 1000	Articulare în partea superioară/ Geam cu două foi/ Suprafață interioară: Lemn de pin, finisare cu strat dublu, lac transparent/ Material exterior: Aluminu, gri închis	20-45	-	726,89 865,00	-	-	-	-	-
VLT 1000	Articulare în partea laterală, la stânga sau dreapta/ Geam cu două foi/ Suprafață interioară: Lemn de pin, finisare cu strat dublu, lac transparent/ Material exterior: Aluminu, gri închis	20-60	-	-	558,82 665,00	615,13 732,00	1.229,41 1.463,00	-	-
VLT 1000	Articulare în partea laterală sau în partea superioară/ Geam cu două foi/ Suprafață interioară: Lemn de pin, finisare cu strat dublu, lac transparent/ Material exterior: Aluminu, gri închis	20-60	-	-	-	-	-	754,62 898,00	-
GVT 0059Z	Articulare în partea laterală/ Geam cu două foi/ Suprafață interioară: Lemn cu înveliș de poliuretan, lac negru/ Material exterior: Aluminu, gri închis	20-65	-	-	-	-	-	-	1.397,48 1.663,00
GVT 7759Z	Articulare în partea laterală/ Geam cu două foi/ Suprafață interioară: Poliuretan, lac roșu/ Material exterior: PUR, cărămiu	20-65	-	-	-	-	-	-	1.508,40 1.795,00

PRODUSE PENTRU ÎNTREȚINEREA ȘI MODERNIZAREA FERESTRELOR DE MANSARDĂ VELUX

GEAMURI DE SCHIMB

Geamul de schimb IPL conține o unitate de geam termoizolată, livrată într-o cutie pliabilă, cu EPS montat pe geam pentru protecție. Odată cu IPL este livrat și un kit adițional, care conține materialele necesare pentru montare: șuruburi, butil și un set de instrucțiuni.

Tipul/ varianta de geam	Aplicabil la generația de ferestre	Geamul	Ug	Grosimea nominală (MUnits)																				
Pentru ferestre de mansardă din generația V21					C02	C04	C06	F04	F06	F08	M04		M06	M08	M10	P06	P08	P10	S06	S08	S10	U04	U08	U10
IPL 0073G	V21	2 foi de sticlă	1,1	24,4 mm	578,15 688,00	622,69 741,00	644,54 767,00	658,82 784,00	666,39 793,00	747,06 889,00	666,39 793,00		731,93 871,00	834,45 993,00	966,39 1.150,00	929,41 1.106,00	1.031,93 1.228,00	1.061,34 1.263,00	915,13 1.089,00	1.061,34 1.263,00	1.127,73 1.342,00	922,69 1.098,00	1.266,39 1.507,00	1.258,82 1.498,00
Pentru ferestre de mansardă din generația V22					CK02	CK04	CK06	FK04	FK06	FK08	MK04		MK06	MK08	MK10	PK06	PK08	PK10	SK06	SK08	SK10	UK04	UK08	UK10
IPL 0050	V22	2 foi de sticlă	1,0	23,8 mm	482,35 574,00	518,49 617,00	536,97 639,00	548,74 653,00	555,46 661,00	622,69 741,00	555,46 661,00		610,08 726,00	695,80 828,00	805,04 958,00	774,79 922,00	860,50 1.024,00	884,87 1.053,00	763,03 908,00	884,87 1.053,00	939,50 1.118,00	768,91 915,00	1.055,46 1.256,00	1.049,58 1.249,00
IPL 0061	V22	3 foi de sticlă	0,6	38,6 mm	313,45 373,00	336,97 401,00	- -	357,14 425,00	360,50 429,00	404,20 481,00	360,50 429,00		396,64 472,00	452,10 538,00	523,53 623,00	503,36 599,00	558,82 665,00	- -	495,80 590,00	574,79 684,00	- -	- -	- -	- -
IPL 0068	V22	3 foi de sticlă	0,7	37,1 mm	747,06 889,00	804,20 957,00	831,93 990,00	851,26 1.013,00	860,50 1.024,00	964,71 1.148,00	860,50 1.024,00		945,38 1.125,00	1.078,15 1.283,00	1.247,90 1.485,00	1.200,84 1.429,00	1.333,61 1.587,00	1.371,43 1.632,00	1.182,35 1.407,00	1.371,43 1.632,00	1.456,30 1.733,00	1.191,60 1.418,00	1.636,13 1.947,00	1.626,89 1.936,00

În cazul în care trebuie să înlocuiești o altă variantă de geam, care nu este listată mai sus, sau intenționezi să înlocuiești geamul cu o grosime diferită, te rugăm să contactezi serviciul de relații cu clienții pentru a confirma disponibilitatea și prețul.

Prețuri fără TVA (lei)		Prețuri cu TVA (lei)		Dimensiune (cm)		CK00	FK00	MK00	PK00	SK00	UK00
				55x+++	66x+++	78x+++	94x+++	114x+++	134x+++		
KIT SERVICE ÎMPOTRIVA ZĂPEZII											
Unghi de montaj											
ZIS 0000	Kitul de service pentru zăpadă și gheață poate fi montat ulterior pe o fereastră de mansardă existentă. Kitul constă din garnituri, o protecție specială pentru partea de jos a ferestrei și șuruburi etanșare. Aceste componente fac fereastra de mansardă mai rezistentă la acumulări de apă și la condițiile meteorologice extreme. Disponibil doar pentru ferestre cu geamuri alcătuite din trei foi de sticlă și numai pentru montaje la nivel roșu.	-	394,96 470,00	403,36 480,00	411,76 490,00	427,73 509,00	440,34 524,00	456,30 543,00			

PRODUSE PENTRU ÎNTREȚINERE ȘI REPARAȚII

ZZZ 129KL	Lac de reparații pentru ferestre de mansardă din poliuretan	Păstrează aspectul impecabil al ferestrelor tale acoperind în mod eficient orice defect al suprafeței lăcuite. Acest kit de reparații profesionist este destinat reparării porțiunilor afectate sau zgâriate din stratul protector al ferestrelor de poliuretan VELUX. Kitul conține o sticlă de 220 ml de lac de reparații PU.	89,08 106,00
ZZZ 176KL	Lac de reparații pentru ferestre de mansardă din lemn cu finisaj de lac transparent	Păstrează aspectul impecabil al ferestrelor tale acoperind în mod eficient orice defect al suprafeței lăcuite. Acest kit de reparații profesionist este destinat reparării zgârieturilor și petelor de pe stratul protector al ferestrelor VELUX din lemn cu finisaj de lac transparent. Kitul conține o sticlă de 220 ml de lac transparent pentru ferestre din lemn.	102,52 122,00
ZZZ 133KL	Kit acrilic pentru repararea diverselor neregularități de pe ferestrele albe VELUX	Păstrează aspectul impecabil al ferestrelor acoperind în mod eficient orice adâncitură, zgârietură sau alt defect al stratului de lac cu kitul de reparații PU pentru ferestre de mansardă albe. Nu include pensulă.	131,93 157,00
ZZZ 220/220K	Kit pentru întreținerea ferestrelor de mansardă VELUX.	O cutie, care conține următoarele: <ul style="list-style-type: none"> • Instrucțiuni • O foaie de glaspapir (șmirghel) • O rolă de 3 m de bandă de etanșare (3,5x38 mm) • O rolă de 3 m de filtru de aer (20x20 mm) • Un tub de vaselină • Un dispozitiv de deblocare Suficient pentru întreținerea a 2-5 ferestre de mansardă VELUX, în funcție de dimensiuni	178,15 212,00

TUNELURI SOLARE

Prețuri fără TVA (lei)				
Prețuri cu TVA (lei)				
Diametru (cm)		OK10	OK14	OK14
Dimensiune (cm)		250 37x37	350 47x47	350 60x60
TUNELURI SOLARE				
TUNELURI SOLARE CU TUB RIGID				
TLR 2010	Tunel solar cu tub rigid pentru acoperișuri înclinate, învelitoare plată, diametru 25 cm	1.971,43 2.346,00	-	-
TWR 2010	Tunel solar cu tub rigid VELUX TWR pentru acoperișuri înclinate (țiglă), 10 "	1.971,43 2.346,00	-	-
TLR 2010	Tunel solar cu tub rigid TLR pentru acoperișuri înclinate (ardezie)	-	2.265,55 2.696,00	-
TWR 2010	Tunel solar cu tub rigid VELUX TWR pentru acoperișuri înclinate (țiglă), 14 "	-	2.265,55 2.696,00	-
TCR 0010	Tunel solar cu tub rigid pentru acoperiș tip terasă, 14"	-	-	2.922,69 3.478,00
TUNELURI SOLARE CU TUB FLEXIBIL				
TLF 2010	Tunel solar flexibil VELUX TLF pentru acoperișuri înclinate (plăci de ardezie), 14 "	-	1.812,61 2.157,00	-
TWF 2010	Tunel solar flexibil VELUX TWF pentru acoperișuri înclinate (țiglă), 14 "	-	1.812,61 2.157,00	-
TCF 0010	Tunel solar cu tub flexibil VELUX TCF pentru acoperiș tip terasă, 14"	-	-	1.971,43 2.346,00
Hidroizolare				
BFX 1000	Folie hidroizolatoare VELUX BFX pentru tuneluri solare	279,83 333,00	279,83 333,00	-

TUNELURI SOLARE CU LUMINĂ ELECTRICĂ SOLUȚII DE NOAPTE

TCF 0010 + ZTL 014	TCF S00C01	2.148,74 2.557,00
TCR 0010P1 + TCR 0010P2 + ZTL 014	TCR S00C01	3.100,00 3.689,00
TLF 2010 + ZTL 014	TLF S00C01	1.989,92 2.368,00
TLR 2010 + ZTL 014	TLR S00C01	2.442,86 2.907,00
TWF 2010 + ZTL 014	TWF S00W01	1.989,92 2.368,00
TWR 2010 + ZTL 014	TWR S00W01	2.442,86 2.907,00

Prețuri fără TVA (lei)			
Prețuri cu TVA (lei)		OK10	OK14
EXTENSII PENTRU TUNELURILE SOLARE CU TUB RIGID			
ZTR 0062	Extensie pentru tuneluri solare cu tub rigid	319,33 380,00	342,02 407,00
ZTR 0124	Extensie pentru tuneluri solare cu tub rigid	-	580,67 691,00
VALOARE U SCĂZUTĂ - KIT			
ZTB 2002	Kit de transfer termic redus pentru tuneluri solare, ZTB	-	247,90 295,00

Prețuri fără TVA (lei)		
Prețuri cu TVA (lei)		
EXTENSII PENTRU TUNELURILE SOLARE		
ZCE 0015	Cadru de supraînălțare pentru tuneluri solare TCF/TCR pentru acoperiș tip terasă	760,50 905,00
KIT DE LUMINĂ		
ZTL 014	Kit de lumină pentru tuneluri solare	311,76 371,00

FERESTRE PENTRU ACOPERIȘ TERASĂ

Prețuri fără TVA (lei)		Prețuri cu TVA (lei)		Dimensiune (cm)														
				060060	080080	090060	090090	100100	120090	120120	150080	150100	150120	150150	200060	200100		
				60x60	80x80	90x60	90x90	100x100	120x90	120x120	150x80	150x100	150x120	150x150	200x60	200x100		
FERESTRE PENTRU ACOPERIȘ TERASĂ CU PROTECȚIE DIN STICLĂ CURBATĂ																		
				Unghi de montaj (Min.)		Unghi de montaj (Max.)												
Protecție superioară																		
ISU 1093	Protecție din sticlă curbată ISU 1093	0	15	2.753,78 3.277,00	3.279,83 3.903,00	3.036,97 3.614,00	3.644,54 4.337,00	4.049,58 4.819,00	4.210,92 5.011,00	5.263,87 6.264,00	4.900,00 5.831,00	5.345,38 6.361,00	6.276,47 7.469,00	7.289,08 8.674,00	5.547,90 6.602,00	7.652,94 9.107,00		
				Urc.ref300 W/(m²K)		Arc.ref300 m²												
Ferestre pentru acoperiș terasă																		
CFU 0020Q	Fereastră fixă pentru acoperiș terasă VELUX CFU, geam cu două foi	0,65	4,4	1.886,55 2.245,00	2.247,90 2.675,00	2.081,51 2.477,00	2.497,48 2.972,00	2.774,79 3.302,00	2.885,71 3.434,00	3.385,71 4.029,00	3.052,10 3.632,00	3.468,91 4.128,00	3.912,61 4.656,00	4.551,26 5.416,00	3.468,91 4.128,00	4.773,11 5.680,00		
CFU 0025Q	Fereastră fixă pentru acoperiș terasă, VELUX CFU, geam triplu	0,55	4,4	2.452,94 2.919,00	2.921,85 3.477,00	2.705,88 3.220,00	3.247,06 3.864,00	3.607,56 4.293,00	3.752,10 4.465,00	4.400,84 5.237,00	3.968,07 4.722,00	4.509,24 5.366,00	5.086,55 6.053,00	5.915,97 7.040,00	4.509,24 5.366,00	6.205,04 7.384,00		
CVU 0220Q	Fereastră pentru acoperiș terasă, acționare electrică, VELUX CVU, geam cu două foi	0,65	4,4	5.521,85 6.571,00	5.883,19 7.001,00	5.716,81 6.803,00	6.132,77 7.298,00	6.410,08 7.628,00	6.521,01 7.760,00	7.021,01 8.355,00	6.687,39 7.958,00	7.104,20 8.454,00	7.547,90 8.982,00	8.186,55 9.742,00	7.104,20 8.454,00	8.408,40 10.006,00		
CVU 0225Q	Fereastră pentru acoperiș terasă, acționare electrică, VELUX CVU, geam triplu	0,55	4,4	6.088,24 7.245,00	6.557,14 7.803,00	6.341,18 7.546,00	6.882,35 8.190,00	7.242,86 8.619,00	7.387,39 8.791,00	8.036,13 9.563,00	7.603,36 9.048,00	8.144,54 9.692,00	8.721,85 10.379,00	9.551,26 11.366,00	8.144,54 9.692,00	9.840,34 11.710,00		
CVU 0320Q	Fereastră pentru acoperiș terasă cu acționare solară VELUX CVU, geam cu două foi	0,65	4,4	5.521,85 6.571,00	5.883,19 7.001,00	5.716,81 6.803,00	6.132,77 7.298,00	6.410,08 7.628,00	6.521,01 7.760,00	7.021,01 8.355,00	6.687,39 7.958,00	7.104,20 8.454,00	7.547,90 8.982,00	8.186,55 9.742,00	7.104,20 8.454,00	8.408,40 10.006,00		
CVU 0325Q	Fereastră pentru acoperiș terasă cu acționare solară, VELUX CVU, geam triplu	0,55	4,4	6.088,24 7.245,00	6.557,14 7.803,00	6.341,18 7.546,00	6.882,35 8.190,00	7.242,86 8.619,00	7.387,39 8.791,00	8.036,13 9.563,00	7.603,36 9.048,00	8.144,54 9.692,00	8.721,85 10.379,00	9.551,26 11.366,00	8.144,54 9.692,00	9.840,34 11.710,00		
Accesorii pentru montaj																		
ZCU 0015	Cadru de supraînălțare cu talpă, compatibil cu ferestre pentru acoperiș terasă CVU și CFU			1.075,63 1.280,00	1.149,58 1.368,00	1.136,97 1.353,00	1.199,16 1.427,00	1.236,13 1.471,00	1.248,74 1.486,00	1.384,87 1.648,00	1.298,32 1.545,00	1.433,61 1.706,00	1.545,38 1.839,00	1.681,51 2.001,00	1.483,19 1.765,00	1.768,07 2.104,00		
ZCU 1015	Cadru de supraînălțare, fără talpă, compatibil cu ferestrele pentru acoperiș terasă CVU și CFU			968,07 1.152,00	1.034,45 1.231,00	1.023,53 1.218,00	1.078,99 1.284,00	1.112,61 1.324,00	1.123,53 1.337,00	1.246,22 1.483,00	1.168,07 1.390,00	1.290,76 1.536,00	1.390,76 1.655,00	1.513,45 1.801,00	1.335,29 1.589,00	1.590,76 1.893,00		
ZZZ 210U	Kit de fixare a membranei pentru ferestre pentru acoperiș terasă CVU/CFU			236,97 282,00	252,94 301,00	250,42 298,00	263,87 314,00	272,27 324,00	274,79 327,00	304,20 362,00	285,71 340,00	315,13 375,00	340,34 405,00	369,75 440,00	326,05 388,00	389,08 463,00		
BBX 0000	Folie barieră de vapori VELUX BBX pentru ferestre pentru acoperiș tip terasă			165,55 197,00	177,31 211,00	175,63 209,00	184,87 220,00	190,76 227,00	192,44 229,00	213,45 254,00	200,00 238,00	221,01 263,00	238,66 284,00	259,66 309,00	228,57 272,00	273,11 325,00		
LSF 2000	Finisaj interior LSF pentru ferestre pentru acoperiș tip terasă			1.318,49 1.569,00	1.444,54 1.719,00	1.412,61 1.681,00	1.506,72 1.793,00	1.569,75 1.868,00	1.600,84 1.905,00	1.694,96 2.017,00	1.616,81 1.924,00	1.726,89 2.055,00	1.757,98 2.092,00	1.884,03 2.242,00	1.805,04 2.148,00	1.962,18 2.335,00		

Ferestrele dreptunghiulare (cu acționare electrică și solară) de orice dimensiune se deschid pe latura lungă. Valorile tehnice sunt calculate pentru dimensiunea de referință de 120x120 cm și o înălțime de 300 mm; cu o pantă a acoperișului de 0°.

Prețuri fără TVA (lei) Prețuri cu TVA (lei)		060060 60x60	080080 80x80	090060 90x60	090090 90x90	100100 100x100	120090 120x90	120120 120x120	150080 150x80	150100 150x100	150120 150x120	150150 150x150	200060 200x60	200100 200x100			
FERESTRE PENTRU ACOPERIȘ TERASĂ																	
		Unghi de montaj (Min.)		Unghi de montaj (Max.)													
Protecție superioară																	
ISU 2093	Protecție din sticlă plată ISU 2093	2	15	1.987,39 2.365,00	2.367,23 2.817,00	2.191,60 2.608,00	2.630,25 3.130,00	2.922,69 3.478,00	3.039,50 3.617,00	3.799,16 4.521,00	3.536,13 4.208,00		3.857,98 4.591,00	4.530,25 5.391,00	5.260,50 6.260,00	4.004,20 4.765,00	5.523,53 6.573,00
		Urc,ref300 W/(m²K)		Arc,ref300 m²													
Ferestre pentru acoperiș terasă																	
CFU 0020Q	Fereastră fixă pentru acoperiș terasă VELUX CFU, geam cu două foi	0.75	4.1	1.886,55 2.245,00	2.247,90 2.675,00	2.081,51 2.477,00	2.497,48 2.972,00	2.774,79 3.302,00	2.885,71 3.434,00	3.385,71 4.029,00	3.052,10 3.632,00		3.468,91 4.128,00	3.912,61 4.656,00	4.551,26 5.416,00	3.468,91 4.128,00	4.773,11 5.680,00
CFU 0025Q	Fereastră fixă pentru acoperiș terasă, VELUX CFU, geam triplu	0.60	4.1	2.452,94 2.919,00	2.921,85 3.477,00	2.705,88 3.220,00	3.247,06 3.864,00	3.607,56 4.293,00	3.752,10 4.465,00	4.400,84 5.237,00	3.968,07 4.722,00		4.509,24 5.366,00	5.086,55 6.053,00	5.915,97 7.040,00	4.509,24 5.366,00	6.205,04 7.384,00
CVU 0220Q	Fereastră pentru acoperiș terasă, acționare electrică, VELUX CVU, geam cu două foi	0.75	4.1	5.521,85 6.571,00	5.883,19 7.001,00	5.716,81 6.803,00	6.132,77 7.298,00	6.410,08 7.628,00	6.521,01 7.760,00	7.021,01 8.355,00	6.687,39 7.958,00		7.104,20 8.454,00	7.547,90 8.982,00	8.186,55 9.742,00	7.104,20 8.454,00	8.408,40 10.006,00
CVU 0225Q	Fereastră pentru acoperiș terasă, acționare electrică, VELUX CVU, geam triplu	0.60	4.1	6.088,24 7.245,00	6.557,14 7.803,00	6.341,18 7.546,00	6.882,35 8.190,00	7.242,86 8.619,00	7.387,39 8.791,00	8.036,13 9.563,00	7.603,36 9.048,00		8.144,54 9.692,00	8.721,85 10.379,00	9.551,26 11.366,00	8.144,54 9.692,00	9.840,34 11.710,00
CVU 0320Q	Fereastră pentru acoperiș terasă cu acționare solară VELUX CVU, geam cu două foi	0.75	4.1	5.521,85 6.571,00	5.883,19 7.001,00	5.716,81 6.803,00	6.132,77 7.298,00	6.410,08 7.628,00	6.521,01 7.760,00	7.021,01 8.355,00	6.687,39 7.958,00		7.104,20 8.454,00	7.547,90 8.982,00	8.186,55 9.742,00	7.104,20 8.454,00	8.408,40 10.006,00
CVU 0325Q	Fereastră pentru acoperiș terasă cu acționare solară, VELUX CVU, geam triplu	0.60	4.1	6.088,24 7.245,00	6.557,14 7.803,00	6.341,18 7.546,00	6.882,35 8.190,00	7.242,86 8.619,00	7.387,39 8.791,00	8.036,13 9.563,00	7.603,36 9.048,00		8.144,54 9.692,00	8.721,85 10.379,00	9.551,26 11.366,00	8.144,54 9.692,00	9.840,34 11.710,00
Accesorii pentru montaj																	
ZCU 0015	Cadru de supraînălțare cu talpă, compatibil cu ferestre pentru acoperiș terasă CVU și CFU			1.075,63 1.280,00	1.149,58 1.368,00	1.136,97 1.353,00	1.199,16 1.427,00	1.236,13 1.471,00	1.248,74 1.486,00	1.384,87 1.648,00	1.298,32 1.545,00		1.433,61 1.706,00	1.545,38 1.839,00	1.681,51 2.001,00	1.483,19 1.765,00	1.768,07 2.104,00
ZCU 1015	Cadru de supraînălțare, fără talpă, compatibil cu ferestrele pentru acoperiș terasă CVU și CFU			968,07 1.152,00	1.034,45 1.231,00	1.023,53 1.218,00	1.078,99 1.284,00	1.112,61 1.324,00	1.123,53 1.337,00	1.246,22 1.483,00	1.168,07 1.390,00		1.290,76 1.536,00	1.390,76 1.655,00	1.513,45 1.801,00	1.335,29 1.589,00	1.590,76 1.893,00
ZZZ 210U	Kit de fixare a membranei pentru ferestre pentru acoperiș terasă CVU/CFU			236,97 282,00	252,94 301,00	250,42 298,00	263,87 314,00	272,27 324,00	274,79 327,00	304,20 362,00	285,71 340,00		315,13 375,00	340,34 405,00	369,75 440,00	326,05 388,00	389,08 463,00
BBX 0000	Folie barieră de vapori VELUX BBX pentru ferestre pentru acoperiș tip terasă			165,55 197,00	177,31 211,00	175,63 209,00	184,87 220,00	190,76 227,00	192,44 229,00	213,45 254,00	200,00 238,00		221,01 263,00	238,66 284,00	259,66 309,00	228,57 272,00	273,11 325,00
LSF 2000	Finisaj interior LSF pentru ferestre pentru acoperiș tip terasă			1.318,49 1.569,00	1.444,54 1.719,00	1.412,61 1.681,00	1.506,72 1.793,00	1.569,75 1.868,00	1.600,84 1.905,00	1.694,96 2.017,00	1.616,81 1.924,00		1.726,89 2.055,00	1.757,98 2.092,00	1.884,03 2.242,00	1.805,04 2.148,00	1.962,18 2.335,00

Ferestrele dreptunghiulare (cu acționare electrică și solară) de orice dimensiune se deschid pe latura lungă.
Valorile tehnice sunt calculate pentru dimensiunea de referință de 120x120 cm și o înălțime de 300 mm; cu o pantă a acoperișului de 0°.

Prețuri fără TVA (lei) Prețuri cu TVA (lei)		060060	080080	090060	090090	100100	120090	120120	150080	150100	150120	150150	200060	200100	
RULOURI PENTRU FERESTRE DE ACOPERIȘ TERASĂ															
DSU	Rulou opac cu acționare solară, VELUX DSU, pentru ferestre de acoperiș tip terasă	1.404,20 1.671,00	1.465,55 1.744,00	1.434,45 1.707,00	1.495,80 1.780,00	1.526,05 1.816,00	1.557,14 1.853,00	1.587,39 1.889,00	1.572,27 1.871,00		1.617,65 1.925,00	1.740,34 2.071,00	1.907,56 2.270,00	1.709,24 2.034,00	1.999,16 2.379,00
MSU	Rulou parasolar cu acționare solară VELUX MSU pentru ferestre de acoperiș tip terasă	1.404,20 1.671,00	1.465,55 1.744,00	1.434,45 1.707,00	1.495,80 1.780,00	1.526,05 1.816,00	1.557,14 1.853,00	1.587,39 1.889,00	1.572,27 1.871,00		1.617,65 1.925,00	1.740,34 2.071,00	1.907,56 2.270,00	1.709,24 2.034,00	1.999,16 2.379,00
ZIU	Plasă împotriva insectelor pentru ferestrele de acoperiș tip terasă	351,26 418,00	366,39 436,00	358,82 427,00	373,95 445,00	381,51 454,00	389,08 463,00	396,64 472,00	393,28 468,00		404,20 481,00	435,29 518,00	477,31 568,00	427,73 509,00	500,00 595,00

Rulourile exterioare parasolare și rulourile opace sunt amplasate în interiorul ferestrei pentru acoperiș terasă. Recomandăm ca accesoriile să fie montate odată cu fereastra.
Compatibile cu noua generație de luminatoare și ferestre pentru acoperiș terasă cu protecție de sticlă plată și curbată CVU și CFU.
Ruloul exterior parasolar și ruloul opac se pot combina cu o plasă împotriva insectelor. Ruloul parasolar nu se poate combina cu cel opac.

Prețuri fără TVA (lei)												
Prețuri cu TVA (lei)												
Dimensiune (cm)	060060 60x60	060090 60x90	080080 80x80	090090 90x90	090120 90x120	100100 100x100	100150 100x150	120120 120x120				150150 150x150

FEREAȘTRA CU CUPOLĂ

		Unghi de montaj (Min.)	Unghi de montaj (Max.)										
Protecție superioară													
ISD 0000	Cupolă acrilică transparentă VELUX ISD 0000	0	15	1.110,08 1.321,00	1.224,37 1.457,00	1.322,69 1.574,00	1.469,75 1.749,00	1.698,32 2.021,00	1.632,77 1.943,00	2.155,46 2.565,00	2.122,69 2.526,00		2.938,66 3.497,00
ISD 0010	Cupolă transparentă din policarbonat, VELUX ISD 0010	0	15	1.199,16 1.427,00	1.322,69 1.574,00	1.428,57 1.700,00	1.587,39 1.889,00	1.833,61 2.182,00	1.763,03 2.098,00	2.327,73 2.770,00	2.292,44 2.728,00		3.173,95 3.777,00
ISD 0100	Cupola acrilică opacă VELUX ISD 0100	0	15	1.110,08 1.321,00	1.224,37 1.457,00	1.322,69 1.574,00	1.469,75 1.749,00	1.698,32 2.021,00	1.632,77 1.943,00	2.155,46 2.565,00	2.122,69 2.526,00		2.938,66 3.497,00
ISD 0110	Cupolă din policarbonat, opacă VELUX ISD 0110	0	15	1.199,16 1.427,00	1.322,69 1.574,00	1.428,57 1.700,00	1.587,39 1.889,00	1.833,61 2.182,00	1.763,03 2.098,00	2.327,73 2.770,00	2.292,44 2.728,00		3.173,95 3.777,00

Valoare U W/(m²K)

Ferestre pentru acoperiș terasă													
CFP 0073QV	Fereastră pentru acoperiș terasă fixă, antiefracție, VELUX CFP ----Q	0.80		1.715,13 2.041,00	1.892,44 2.252,00	2.043,70 2.432,00	2.270,59 2.702,00	2.623,53 3.122,00	2.522,69 3.002,00	3.153,78 3.753,00	3.077,31 3.662,00		4.136,97 4.923,00
CFP 0073	Fereastră pentru acoperiș terasă fixă VELUX CFP U	0.87		1.097,48 1.306,00	1.210,92 1.441,00	1.307,56 1.556,00	1.452,94 1.729,00	1.678,99 1.998,00	1.614,29 1.921,00	2.018,49 2.402,00	1.969,75 2.344,00		2.647,90 3.151,00
CVP 0073U	Fereastră pentru acoperiș terasă, cu acționare manuală, VELUX CVP 0073U	0.87		2.346,22 2.792,00	2.523,53 3.003,00	2.674,79 3.183,00	2.901,68 3.453,00	3.254,62 3.873,00	3.153,78 3.753,00	3.784,87 4.504,00	3.708,40 4.413,00		-
CVP 0573	Fereastră pentru acoperiș terasă cu acționare electrică VELUX CVP	0.87		3.430,25 4.082,00	3.607,56 4.293,00	3.758,82 4.473,00	3.985,71 4.743,00	4.338,66 5.163,00	4.237,82 5.043,00	4.868,91 5.794,00	4.792,44 5.703,00		5.852,10 6.964,00
CVP 0673QV	Fereastră pentru acoperiș terasă, antiefracție, cu acționare electrică, VELUX CVP ----QA	0.80		4.994,96 5.944,00	5.172,27 6.155,00	5.323,53 6.335,00	5.550,42 6.605,00	5.903,36 7.025,00	5.802,52 6.905,00	6.433,61 7.656,00	6.357,14 7.565,00		7.416,81 8.826,00

Accesorii pentru montaj

BBX 0000	Folie barieră de vapori VELUX BBX pentru ferestre pentru acoperiș tip terasă			165,55 197,00	175,63 209,00	177,31 211,00	184,87 220,00	192,44 229,00	190,76 227,00	221,01 263,00	213,45 254,00		259,66 309,00
LSF 2000	Finisaj interior LSF pentru ferestre pentru acoperiș tip terasă			1.318,49 1.569,00	1.412,61 1.681,00	1.444,54 1.719,00	1.506,72 1.793,00	1.600,84 1.905,00	1.569,75 1.868,00	1.726,89 2.055,00	1.694,96 2.017,00		1.884,03 2.242,00
ZCE 0015	Cadru de supraînălțare ZCE 0015, cu talpă, pentru ferestre de acoperiș tip terasă			1.075,63 1.280,00	1.136,97 1.353,00	1.149,58 1.368,00	1.199,16 1.427,00	1.248,74 1.486,00	1.236,13 1.471,00	1.433,61 1.706,00	1.384,87 1.648,00		1.681,51 2.001,00
ZCE 1015	Cadru de supraînălțare, fără talpă, pentru fereastră de acoperiș terasă			968,07 1.152,00	1.023,53 1.218,00	1.034,45 1.231,00	1.078,99 1.284,00	1.123,53 1.337,00	1.112,61 1.324,00	1.290,76 1.536,00	1.246,22 1.483,00		1.513,45 1.801,00
ZZZ 210	Kit de fixare a membranei, ZZZ 210, pentru fereastră pentru acoperiș terasă			236,97 282,00	250,42 298,00	252,94 301,00	263,87 314,00	274,79 327,00	272,27 324,00	315,13 375,00	304,20 362,00		369,75 440,00

Ferestrele cu ventilație dreptunghiulară de orice dimensiune se deschid pe latura scurtă. Valorile tehnice sunt calculate pentru dimensiunea de referință de 120x120 cm și o înălțime de 300 mm; cu o pantă a acoperișului de 0°.

Prețuri fără TVA (lei)												
Prețuri cu TVA (lei)												
	060060	060090	080080	090090	090120	100100	100150	120120				150150

RULOURI PENTRU FERESTRELE CU CUPOLĂ ACRILICĂ

FMG	Rulou plisat semitransparent cu acționare electrică pentru ferestre pentru acoperiș terasă	1.060,50 1.262,00	1.083,19 1.289,00	1.106,72 1.317,00	1.129,41 1.344,00	1.175,63 1.399,00	1.152,94 1.372,00	1.221,85 1.454,00	1.199,16 1.427,00				-
FMK	Rulou plisat opac cu acționare electrică, cu șine laterale albe, pentru ferestre pentru acoperiș terasă	1.188,24 1.414,00	1.214,29 1.445,00	1.240,34 1.476,00	1.266,39 1.507,00	1.317,65 1.568,00	1.291,60 1.537,00	1.368,91 1.629,00	1.343,70 1.599,00				1.615,13 1.922,00
FSK	Rulou plisat opac cu acționare solară, șine laterale albe pentru ferestre pentru acoperiș terasă	1.188,24 1.414,00	1.214,29 1.445,00	1.240,34 1.476,00	1.266,39 1.507,00	1.317,65 1.568,00	1.291,60 1.537,00	1.368,91 1.629,00	1.343,70 1.599,00				1.615,13 1.922,00
MSG	Rulou parasolar cu acționare solară pentru ferestre de acoperiș terasă	1.170,59 1.393,00	1.195,80 1.423,00	1.221,01 1.453,00	1.246,22 1.483,00	1.297,48 1.544,00	1.272,27 1.514,00	1.347,90 1.604,00	1.322,69 1.574,00				-

Dacă pe o fereastră fixă pentru acoperiș terasă CFP se montează o roletă exterioră acționată electric, este necesară și achiziția unui sistem de acționare electrică KUX 110.

Codurile de culoare pentru rulouri: FMG: 1016 - alb, 1259 - nisip, FMK/FSK: 1045 - alb, 1047 - negru.

MSG și FSK nu pot fi montate pe cupole opace.

FMK/FMG/FSK se pot combina cu ruloul exterior parasolar cu acționare solară MSG.

Prețuri fără TVA (lei)														
Prețuri cu TVA (lei)														
Dimensiune (cm)		060060 60x60	080080 80x80	090060 90x60	090090 90x90	100100 100x100	120090 120x90	120120 120x120	150100 150x100	150150 150x150	200100 200x100			
LUMINATOR PENTRU ACOPERIȘ TERASĂ														
		Unghi de montaj (Min.)		Unghi de montaj (Max.)										
 Protecție superioară														
ISJ 0102	Cupola opacă acrilică, 2 straturi, VELUX ISJ 0102	0	15	793,28 944,00	944,54 1.124,00	874,79 1.041,00	1.049,58 1.249,00	1.166,39 1.388,00	1.213,45 1.444,00	1.515,97 1.804,00	1.539,50 1.832,00	2.099,16 2.498,00	2.204,20 2.623,00	
ISJ 0103	Cupola opacă acrilică, 3 straturi, VELUX ISJ 0103	0	15	1.070,59 1.274,00	1.275,63 1.518,00	1.180,67 1.405,00	1.416,81 1.686,00	1.574,79 1.874,00	1.637,82 1.949,00	2.047,06 2.436,00	2.078,15 2.473,00	2.834,45 3.373,00	2.975,63 3.541,00	
ISJ 0112	Cupolă opacă din policarbonat, VELUX ISJ 0112	0	15	911,76 1.085,00	1.086,55 1.293,00	1.005,88 1.197,00	1.207,56 1.437,00	1.341,18 1.596,00	1.394,96 1.660,00	1.743,70 2.075,00	1.770,59 2.107,00	2.414,29 2.873,00	2.535,29 3.017,00	
ISJ 0113	Cupola acrilică opacă VELUX ISJ 0113	0	15	1.229,41 1.463,00	1.464,71 1.743,00	1.356,30 1.614,00	1.626,89 1.936,00	1.807,56 2.151,00	1.879,83 2.237,00	2.350,42 2.797,00	2.386,55 2.840,00	3.254,62 3.873,00	3.416,81 4.066,00	
		Valoare U - fereastră cu 2 foi de acril/poliuretă W/(m²K)		Valoare U - fereastră cu 3 foi de acril/poliuretă W/(m²K)										
Ferestre pentru acoperiș terasă														
CFJ 0010	Luminator fix pentru acoperiș terasă VELUX CFJ, 15 cm	2.2	1.7	1.002,52 1.193,00	1.194,12 1.421,00	1.105,88 1.316,00	1.326,89 1.579,00	1.473,95 1.754,00	1.532,77 1.824,00	1.798,32 2.140,00	1.842,86 2.193,00	2.417,65 2.877,00	2.535,29 3.017,00	
CFJ 1010	Luminator fix pentru acoperiș terasă VELUX CFJ, 30 cm	2.2	1.7	1.252,94 1.491,00	1.492,44 1.776,00	1.381,51 1.644,00	1.657,98 1.973,00	1.842,86 2.193,00	1.915,97 2.280,00	2.247,90 2.675,00	2.303,36 2.741,00	3.021,85 3.596,00	-	
CFJ 2020	Luminator fix VELUX pentru acoperiș terasă CFJ, 50 cm	2.1	1.7	2.305,04 2.743,00	2.746,22 3.268,00	2.542,86 3.026,00	3.051,26 3.631,00	3.389,92 4.034,00	3.526,05 4.196,00	4.136,13 4.922,00	4.237,82 5.043,00	5.559,66 6.616,00	-	
CVJ 0210	Luminator cu acționare electrică, VELUX CVJ, 15 cm	2.0	1.6	3.498,32 4.163,00	3.689,92 4.391,00	3.601,68 4.286,00	3.822,69 4.549,00	3.969,75 4.724,00	4.028,57 4.794,00	4.294,12 5.110,00	4.338,66 5.163,00	4.913,45 5.847,00	5.031,09 5.987,00	
CVJ 1210	Luminator cu acționare electrică pentru acoperiș terasă, VELUX CVJ, 30 cm	2.0	1.6	3.897,48 4.638,00	4.089,08 4.866,00	4.000,84 4.761,00	4.221,85 5.024,00	4.368,91 5.199,00	4.427,73 5.269,00	4.693,28 5.585,00	4.737,82 5.638,00	5.312,61 6.322,00	-	
CVJ 2220	Luminator cu acționare electrică pentru acoperiș terasă VELUX CVJ, 50 cm	2.0	1.6	5.466,39 6.505,00	5.657,98 6.733,00	5.569,75 6.628,00	5.790,76 6.891,00	5.937,82 7.066,00	5.996,64 7.136,00	6.262,18 7.452,00	6.306,72 7.505,00	6.881,51 8.189,00	-	
Accesorii pentru montaj														
ZCJ 0000	Cadru de înlocuire pentru cupolă VELUX			733,61 873,00	804,20 957,00	768,91 915,00	848,74 1.010,00	884,03 1.052,00	919,33 1.094,00	1.052,10 1.252,00	1.140,34 1.357,00	-	-	
ZCJ 1112	Kit de transformare în acționare manuală ZCJ 1112 pentru fereastră fixă pentru acoperiș terasă			1.473,11 1.753,00	1.473,11 1.753,00	1.473,11 1.753,00	1.473,11 1.753,00	1.473,11 1.753,00	1.473,11 1.753,00	1.473,11 1.753,00	1.473,11 1.753,00	-	-	
ZCJ 1210	Kit de transformare pentru acționare electrică pentru fereastră pentru acoperiș terasă			2.495,80 2.970,00	2.495,80 2.970,00	-	2.495,80 2.970,00	2.495,80 2.970,00	-	2.495,80 2.970,00	-	-	-	
ZZZ 210J	Kit de fixare a membranei ZZZ 210J pentru fereastră pentru acoperiș terasă			310,08 369,00	331,09 394,00	327,73 390,00	345,38 411,00	356,30 424,00	359,66 428,00	399,16 475,00	413,45 492,00	484,87 577,00	-	
ZZZ 257	Grilă de protecție anticădere pentru fereastră pentru acoperiș terasă			496,64 591,00	710,08 845,00	642,02 764,00	836,97 996,00	973,11 1.158,00	1.011,76 1.204,00	1.255,46 1.494,00	1.313,45 1.563,00	1.771,43 2.108,00	-	

Ferestrele cu ventilație dreptunghiulară de orice dimensiune se deschid pe latura lungă.

Valorile tehnice sunt calculate pentru dimensiunea de referință de 120x120 cm și o înălțime de 300 mm; cu o pantă a acoperișului de 0°.



Prețuri fără TVA (lei)
Prețuri cu TVA (lei)

	MK04 78x98	MK06 78x118	MK08 78x140	PK06 94x118	PK08 94x140	SK06 114x118	SK08 114x140	UK04 134x98	UK08 134x140

FERESTRE PENTRU EVACUAREA FUMULUI

		W/(m² K) Unghi de montaj										
GGL 307040D	Lemn de pin, finisaj cu strat triplu de lac transparent, geam cu două foi de sticlă	1.3	15-60	4.387,39 5.221,00	4.580,67 5.451,00	4.750,42 5.653,00	4.992,44 5.941,00	5.185,71 6.171,00	5.136,97 6.113,00	5.476,47 6.517,00	5.210,08 6.200,00	5.863,03 6.977,00
GGL 306640D	Lemn de pin, finisaj cu strat triplu de lac transparent, geam triplu	1.0	15-60	5.277,31 6.280,00	5.548,74 6.603,00	5.785,71 6.885,00	6.124,37 7.288,00	6.395,80 7.611,00	6.327,73 7.530,00	6.802,52 8.095,00	6.429,41 7.651,00	7.344,54 8.740,00
GGU 007040D	Lemn cu înveliș de poliuretan alb, fără întreținere, durabil, geam cu două foi de sticlă	1.3	15-60	4.943,70 5.883,00	5.185,71 6.171,00	5.397,48 6.423,00	5.700,00 6.783,00	5.942,02 7.071,00	5.881,51 6.999,00	6.305,04 7.503,00	5.972,27 7.107,00	6.789,08 8.079,00
GGU 006640D	Lemn cu înveliș de poliuretan alb, fără întreținere, durabil, geam triplu	1.0	15-60	6.057,14 7.208,00	6.395,80 7.611,00	6.692,44 7.964,00	7.115,97 8.468,00	7.454,62 8.871,00	7.369,75 8.770,00	7.963,03 9.476,00	7.496,64 8.921,00	8.640,34 10.282,00

Se vor achiziționa rame de etanșare în funcție de dimensiunea ferestrei și de tipul învelitorii.

Suprafața geometrică Av în m² (aceeași suprafață pentru ferestrele cu și fără defletoare)	0,63	0,77	0,92	0,95	1,14	1,17	1,40	1,13	1,67
Suprafața activă Aa în m² pentru o fereastră de evacuare a fumului cu deflector	0,36	0,46	0,59	0,53	0,68	0,61	0,77	0,54	0,83
Suprafața activă Aa în m² pentru o fereastră de evacuare a fumului fără deflector	0,19	0,29	0,43	0,30	0,46	0,28	0,44	0,16	0,38

Clasificare în conformitate cu parametrii unui regulament european EN 12 101-2		
Caracteristică	Valoare	
Fiabilitate operațională (Re)	Re 1 000 + 10 000	
Deschidere sub sarcină (SL)	Pentru acoperișuri înclinate Toate dimensiunile = SL1000	Pentru acoperișuri terasă Dimensiune 100x100 = SL1000 Dimensiune 120x120 = SL500
Temperatură ambiantă scăzută (T)	T (-15)	
Stabilitate sub sarcina de vânt (SV)	SV 3000	
Rezistență la căldură	B 300	
Reacție la foc (clasa)	Reacție la foc GGL 40D: C-s1, d2 Reacție la foc GGU 40D: D-s2, d2 Reacție la foc CSP: B-S1, d0	

Pentru mai multe informații, vizitează velux.ro. Ne rezervăm dreptul de a modifica specificațiile.

Prețuri fără TVA (lei)
Prețuri cu TVA (lei)

Dimensiune (cm)

090120 90x120	100100 100x100	120120 120x120

FERESTRE PENTRU ACOPERIȘ TERASĂ CU FUNCȚII SPECIALE

		Unghi de montaj (Min.)	Unghi de montaj (Max.)	Valoare U W/(m²K)		
Protecție superioară						
ISD 0000	Cupolă acrilică transparentă VELUX ISD 0000	0	15	1.698,32 2.021,00	1.632,77 1.943,00	2.122,69 2.526,00
ISD 0010	Cupolă transparentă din policarbonat, VELUX ISD 0010	0	15	1.833,61 2.182,00	1.763,03 2.098,00	2.292,44 2.728,00
ISD 0100	Cupola acrilică opacă VELUX ISD 0100	0	15	1.698,32 2.021,00	1.632,77 1.943,00	2.122,69 2.526,00
ISD 0110	Cupolă din policarbonat, opacă VELUX ISD 0110	0	15	1.833,61 2.182,00	1.763,03 2.098,00	2.292,44 2.728,00
Ferestre pentru acoperiș terasă						
CXP 0473Q	Fereastră pentru ieșire pe acoperiș terasă, cu acționare manuală, VELUX CXP	0,86		5.247,06 6.244,00	5.045,38 6.004,00	6.155,46 7.325,00
CSP 1073Q	Fereastră pentru acoperiș terasă pentru evacuarea fumului VELUX CSP	0,99		-	9.207,56 10.957,00	11.233,61 13.368,00
Accesorii pentru montaj						
BBX 0000	Folie barieră de vapori VELUX BBX pentru ferestre pentru acoperiș tip terasă			192,44 229,00	190,76 227,00	213,45 254,00
LSF 2000	Finisaj interior LSF pentru ferestre pentru acoperiș tip terasă			1.600,84 1.905,00	1.569,75 1.868,00	1.694,96 2.017,00
ZCE 0015	Cadru de supraînălțare ZCE 0015, cu talpă, pentru ferestre de acoperiș tip terasă			1.248,74 1.486,00	1.236,13 1.471,00	1.384,87 1.648,00
ZCE 1015	Cadru de supraînălțare, fără talpă, pentru fereastră de acoperiș terasă			1.123,53 1.337,00	1.112,61 1.324,00	1.246,22 1.483,00
ZZZ 210	Kit de fixare a membranei, ZZZ 210, pentru fereastră pentru acoperiș terasă			274,79 327,00	272,27 324,00	304,20 362,00

Prețuri fără TVA (lei)
Prețuri cu TVA (lei)

ACCESORII PENTRU FEREAȘTRA PENTRU EVACUAREA FUMULUI

KFA 100 WW	Senzor de fum VELUX KFA 100		342,86 408,00
KFC 210 EU	Unitate de control (pentru 4 GGL sau 1 CSP)		3.610,08 4.296,00
KFC 220 EU	Unitate de control (pentru 8 GGL sau 2 CSP)		4.505,04 5.361,00
KFK 100 WW	Buton de panică		320,17 381,00
KFK 200 WW	Întreprupător pentru ventilare		287,39 342,00
KFX 210 EU	Kit de acționare pentru evacuare fum (pentru 4 GGL sau 1 CSP)		4.869,75 5.795,00
KLA 200 WW	Senzor de ploaie		145,38 173,00

Ferestrele cu ventilație dreptunghiulară de orice dimensiune se deschid pe latura scurtă. Valorile tehnice sunt calculate pentru dimensiunea de referință de 120x120 cm și o înălțime de 300 mm; cu o pantă a acoperișului de 0°. CXP: Rulourile nu sunt compatibile cu CXP. CSP: FMG și FMK nu sunt compatibile cu CSP. MSG și FSK pot fi montate la CSP (în funcție de reglementările locale). ZCE 0015/1015 nu sunt compatibile cu CSP.

Schema de cablare – pentru acoperiș înclinat

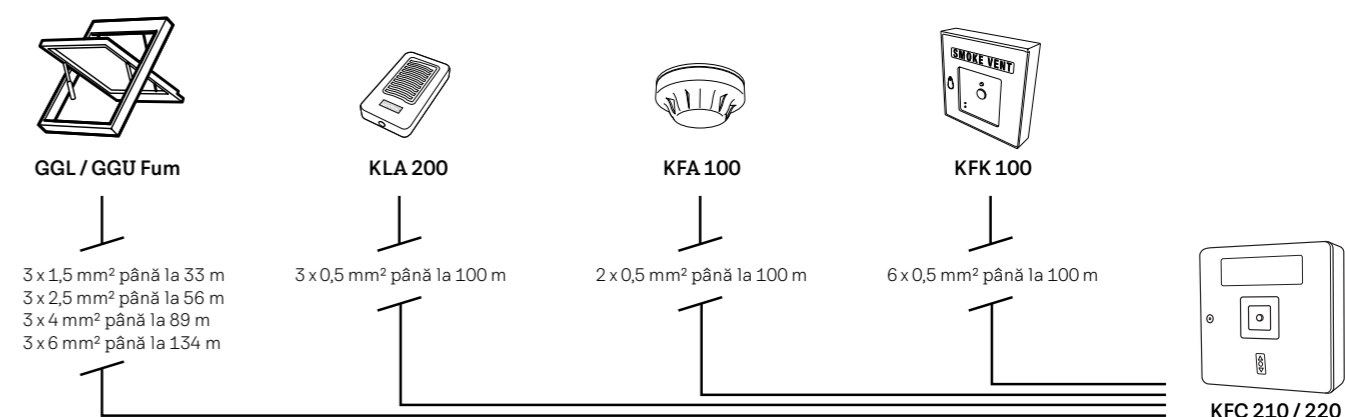

Schema de cablare – pentru acoperiș terasă

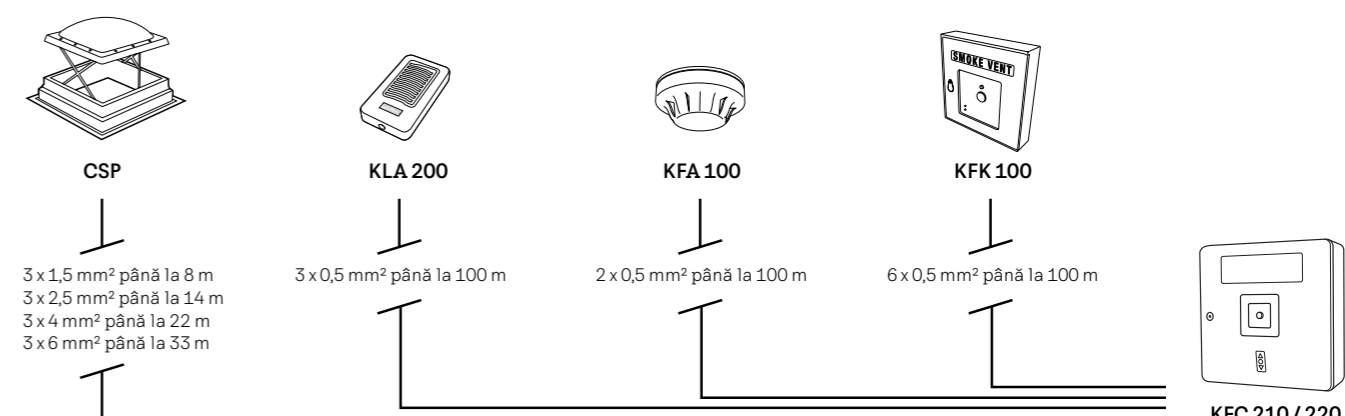

Transformăm spațiile din 1941

De peste 80 de ani, VELUX ajută oamenii să își imagineze și să pună în practică transformarea spațiilor, aducând lumină și aer proaspăt prin acoperiș. Gama noastră de produse include ferestre de mansardă, luminatoare, rulouri decorative, parasolare și rolete exterioare, precum și soluții pentru case inteligente și servicii de montaj. Creând spații de locuit, de învățat și de joacă mai luminoase, mai sănătoase și mai sustenabile, asigurăm o viață de zi cu zi mai bună pentru oamenii de pretutindeni. Activăm la nivel global, având fabrici și companii de vânzări în peste 40 de țări și mai bine de 11.500 de angajați în toată lumea. Grupul VELUX este deținut de VKR Holding A/S, o companie cu răspundere limitată, în totalitate deținută de fundații non-profit (FUNDAȚIILE VELUX) și de familie.

Pentru mai multe informații, vizitează velux.ro.

VELUX România S.R.L.
Turnului 5, Coresi Business Campus
Clădirea T42, Modul A3
500152, Brașov

Tel.: 0268 40 27 40

E-mail: contact.romania@velux.com
Pagina web: velux.ro

facebook.com/VELUXRomania
youtube.com/@VELUXRomania
ro.pinterest.com/vlxromania/

